

MAVERICK

MK2 SPOT

Quick Reference Guide

English	EN
Español	ES
Français	FR
Nederlands	NL

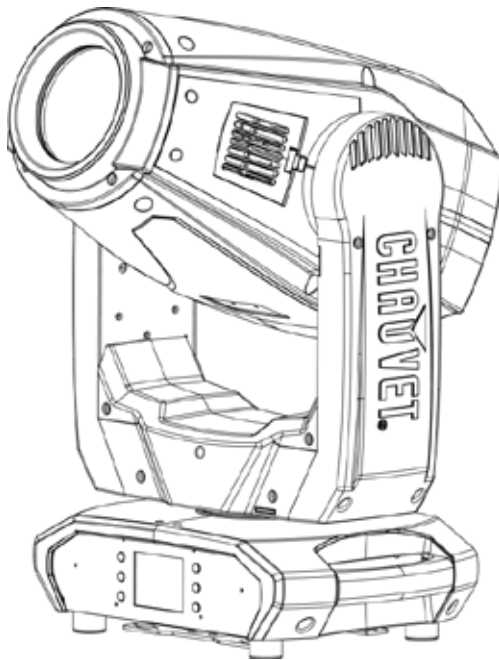

CHAUVET
PROFESSIONAL

About This Guide

The Maverick MK2 Spot Quick Reference Guide (QRG) has basic product information such as connection, mounting, menu options, and DMX values. Download the User Manual from www.chauvetprofessional.com for more details.

Disclaimer

The information and specifications contained in this QRG are subject to change without notice.

LIMITED WARRANTY

FOR WARRANTY REGISTRATION AND COMPLETE TERMS AND CONDITIONS PLEASE VISIT OUR WEBSITE.

For Customers in the United States and Mexico:
www.chauvetlighting.com/warranty-registration

For Customers in the United Kingdom, Republic of Ireland, Belgium, the Netherlands, Luxembourg, France, and Germany:
www.chauvetlighting.eu/warranty-registration/

Chauvet warrants that this product shall be free from defects in material and workmanship under normal use, for the period specified in and subject to the exclusions and limitations set forth in, the full limited warranty on our website. This warranty extends only to the original purchaser of the product and is not transferable. To exercise rights under this warranty, you must provide proof of purchase in the form of an original sales receipt from an authorized dealer that shows the product name and date of purchase. **THERE ARE NO OTHER EXPRESS OR IMPLIED WARRANTIES.** This warranty gives you specific legal rights. You may also have other rights that vary from state to state and country to country. This warranty is valid only in the United States, United Kingdom, Republic of Ireland, Belgium, the Netherlands, Luxembourg, France, Germany and Mexico. For warranty terms in other countries, please consult your local distributor

Safety Notes

- DO NOT open this product. It contains no user-serviceable parts.
- To eliminate unnecessary wear and improve its lifespan, during periods of non-use completely disconnect the product from power via breaker or by unplugging it.
- DO NOT look at the light source when the product is on.
- CAUTION: This product's housing may be hot when lights are operating.
- Mount this product in a location with adequate ventilation, at least 20 in (50 cm) from adjacent surfaces.
- DO NOT leave any flammable material within 50 cm of this product while operating or connected to power.
- CAUTION: When transferring product from extreme temperature environments, (e.g. cold truck to warm humid ballroom) condensation may form on the internal electronics of the product. To avoid causing a failure, allow product to fully acclimate to the surrounding environment before connecting it to power.
- The product is not intended for permanent installation.
- USE a safety cable when mounting this product overhead.
- DO NOT operate this product outdoors or in any location where dust, excessive heat, water, or humidity may affect it. (IP20)
- DO NOT operate this product if the housing, lenses, or cables appear damaged.
- DO NOT connect this product to a dimmer or rheostat.
- ONLY connect this product to a grounded and protected circuit.

- Safety Notes**
- ONLY use the handles or yoke to carry this product. Do not carry by the moving head.
 - In the event of a serious operating problem, stop using immediately.
 - The maximum ambient temperature is 113 °F (45 °C). Do not operate this product at higher temperatures.

Contact Outside the U.S., United Kingdom, Ireland, Benelux, France, Germany, or Mexico, contact your distributor to request support or return a product. Visit [Contact Us](#) at the end of this QRG for contact information.

- What Is Included**
- Maverick MK2 Spot
 - Power Input Cord
 - Omega Bracket w/ mounting hardware
 - Quick Reference Guide

AC Power This product has an auto-ranging power supply that can work with an input voltage range of 100–240 VAC, 50/60 Hz.

AC Plug	Connection	Wire (U.S.)	Wire (Europe)	Screw Color
	AC Live	Black	Brown	Yellow/Brass
	AC Neutral	White	Blue	Silver
	AC Ground	Green/Yellow	Green/Yellow	Green



To eliminate unnecessary wear and improve its lifespan, during periods of non-use completely disconnect the product from power via breaker or by unplugging it.

Replacing The Fuse

1. Disconnect this product from power.
2. Using a Phillips #2 head screwdriver, unscrew the fuse holder cap from the housing.
3. Remove blown fuse and replace with a good fuse of the same type and rating.
4. Screw the fuse holder cap back in place and reconnect power.

DMX Linking

The Maverick MK2 Spot will work with a DMX controller using a 3- or 5-pin DMX serial connection. A DMX Primer is available from www.chauvetprofessional.com.

DMX Connection

The Maverick MK2 Spot uses a 3- or 5-pin DMX data connection for its DMX personalities: **24** and **32**. See the User Manual for information about connecting and configuring the product for DMX operation.

Signal Connections

You can link the Maverick MK2 Spot to controller software using an Ethernet connection. If using other Art-Net™ or sACN -compatible products with the Maverick MK2 Spot, you can control each individually on a single network. See the User Manual for information about how to connect and configure the product for these signals.

Art-Net™ Connection

Art-Net™ is an Ethernet protocol that uses TCP/IP which transfers a large amount of DMX512 data using an Neutrik® etherCON® RJ45 connection over a large network. An Art-Net™ protocol document is available from www.chauvetprofessional.com. Chauvet Professional recommends using unicast Art-Net™ for best results.

Art-Net™ designed by and copyright Artistic Licence Holdings Ltd.

sACN Connection

Also known as ANSI E1.31, Streaming-ACN is an Ethernet protocol that uses the layering and formatting of Architecture for Control Networks to transport DMX512 data over IP or any other ACN compatible network. ACN is maintained by the Professional Lighting and Sound Association (PLASA).

Mounting Before mounting this product, read the [Safety Notes](#). Use at least one mounting point per product. Make sure the mounting clamps are capable of supporting the weight of the product. For our CHAUVET Professional line of mounting clamps, go to <http://trusst.com/products/>.

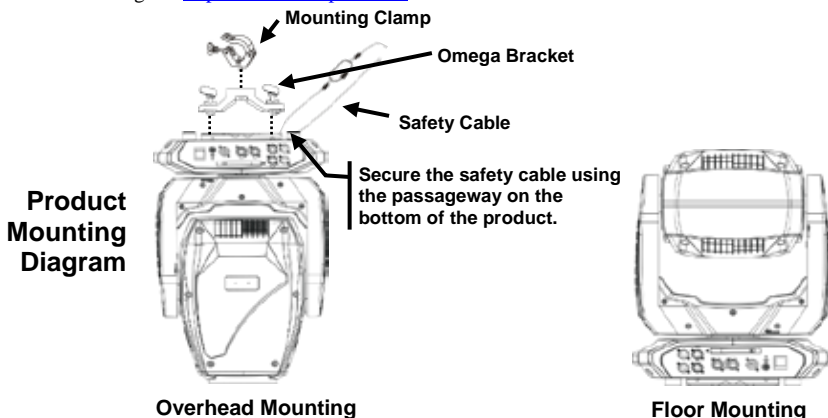

When using only one mounting clamp, be sure to use a clamp with a captive bolt to prevent accidental loosening.

Touchscreen Control Panel The Maverick MK2 Spot has a touchscreen display as well as 6 control buttons. The touchscreen can be locked and calibrated through the **Setup** options in the menu.

Control Panel Description

Button	Function
↑	Navigates upwards through the menu list or increases the numeric value when in a function
☰	Exits from the current menu or function
↓	Navigates downwards through the menu list or decreases the numeric value when in a function
←	Navigates leftwards through the menu list
↶	Enables the currently displayed menu or sets the currently selected value into the selected function
→	Navigates rightwards through the menu list

Battery Powered Display Press and hold until menu screen appears (approx 15 sec.).

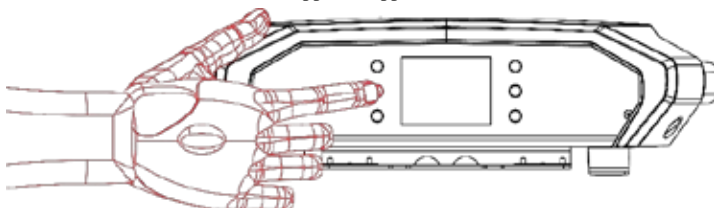

Menu Map

Main Level	Programming Levels		Description
Address	000–255		Network Setting
Network Setup	IP Mode	Manual	Selection of IP mode
		DHCP	
		Static	
	Universe	0 ~ 255	Set the Universe
	ArtNetIp	002.243.075.222	IP setting
	SubMask	255.000.000.000	Subnet Mask
Personality	DMX 24CH	YES	Choose 24 Channels of DMX
		NO	
	DMX 32CH	YES	Choose 32 Channels of DMX
		NO	
Settings	Control Mode	DMX	Signal Selection
		WDMX	
		sACN	
		ArtNet	
	Pan Reverse	YES	Reverse the Pan
		NO	
	Tilt Reverse	YES	Reverse the Tilt
		NO	
	Screen Reverse	NO	Manually or automatically reverse the screen
		YES	
		AUTO	
	Pan Angle	540	Change the Pan angle
		360	
		180	
	Tilt Angle	270	Change the Tilt angle
		180	
		90	
	BL. O. P/T Move	YES	Enable/disable XY blackout
		NO	
	BL. O. Color Move	YES	Enable/disable color blackout
NO			
BL. O. Gobo Move	YES	Enable/disable gobo blackout	
	NO		
Calibration	YES	Turn on Calibration	
	NO		

Menu Map (Cont.)

Main Level	Programming Levels		Description
Settings (Continued)	Touchscreen Lock	YES	Lock the touchscreen
		NO	
	Lock Screen	YES	Lock the buttons and touchscreen PASSCODE: 0920
		NO	
	Swap X/Y	YES	Swap the pan and tilt
		NO	
	X/Y Mode	Fast	Pan and tilt speed
		Slow	
	WDMX Reset	YES	Reset the wireless DMX
		NO	
	Backlight Timer	30S	Set the backlight to turn off automatically after a chosen time
		1M	
		5M	
		ON	
	Loss of Data	Hold	Loss of data setting
		Close	
	Fans	Auto	Change the fan speed mode
		Full	
		ECO	
	Theatrical Dimming	NO	Updated dimming
YES		Legacy dimming that will match older Maverick MK2 Profiles	
Dimmer Curve	Linear	Set the dimmer curve	
	Square		
	I Square		
	Scurve		
Dimmer Speed	Smooth	Change the dimmer speed	
	Fast		
Preset Select	PRESET A	Recorded preset menu options	
	PRESET B		
	PRESET C		
Preset Sync	NO	Allows recorded preset menu options to be transferred to other Maverick MKII Spots in the DMX daisy chain	
	YES		

Menu Map (Cont.)

Main Level	Programming Levels		Description
Settings (Continued)	Reset Function	Pan/Tilt	YES/NO Reset individual functions to factory
		Iris/ Prism	
		Color/ CMY +CTO	
Gobo/ Gobo Rotate			
Zoom/ Frost/ Focus			
All			
Factory Settings	YES		Reset all functions to factory
	NO		
Auto Test			Auto test the product
Test	Manual Test	Pan	0 ~ 255 Individually test each function/channel
		Pan Fine	
		Tilt	
		Tilt Fine	
		P/T Speed	
		Dimmer	
		Dimmer Fine	
		Shutter	
		Virtual Shaking	
		Cyan	
		Magenta	
		Yellow	
		CTO	
		Color	
		Gobo 1	
		Gobo 1 Index Fine	
		Gobo 1 Rotate	
		Gobo2	
		Gobo 2 Index Fine	
Gobo2 Rotate			

Menu Map (Cont.)

Main Level	Programming Levels		Description
Test	Manual Test	Focus	0 ~ 255 Individually test each function/channel
		Focus Fine	
		Focus Auto	
		Zoom	
		Zoom Fine	
		Prism	
		Prism Rotate	
		Iris	
		Frost	
		CMY Macro	
		CMY Macro Speed	
Special Function			
Information	Fixture Information	Ver V1	Current Version
		Running Mode DMX	Current Mode
		DMX Address 001	
		Temperature 025	Current Temperature
		Fixture Hours 00000	Current active hours
		ArtNetIp 002.243.075.222	Current IP address
		SubMask 255.000.000.000	Current subnet mask
	MAC 00.04.a3.08.00.00	MAC address	
	Fan Information	Base Fan1 Speed 2000rpm	View speed setting
		Base Fan2 Speed 2000rpm	View speed setting
		Head Fan1 Speed 2000rpm	View speed setting
		Head Fan2 Speed 2000rpm	View speed setting
	Error Information	-----	Will appear on screen











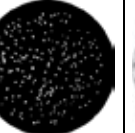

Menu Map (Cont.)

Main Level	Programming Levels		Description
Information	Channel Information	Frequency	0Hz
		Pan	0 ~ 255
		Pan Fine	
		Tilt	
		Tilt Fine	
		P/T Speed	
		Dimmer	
		Dimmer Fine	
		Shutter	
		Virtual Shaking	
		Cyan	
		Magenta	
		Yellow	
		CTO	
		Color	
		Gobo 1	
		Gobo 1 Index Fine	
		Gobo 1 Rotate	
		Gobo2	
		Gobo 2 Index Fine	
		Gobo2 Rotate	
		Focus	
		Focus Fine	
		Focus Auto	
		Zoom	
		Zoom Fine	
		Prism	
		Prism Rotate	
		Iris	
		Frost	
CMY Macro			
CMY Macro Speed			
Special Function			
Status of individual channel			

Error Indication

Indicator	Meaning	Indicator	Meaning
Focus	Focus error detected	Y_cm	Tilt magnetic sensor error
Zoom	Zoom error detected	Y_op	Tilt optocoupler error
Prism	Prism error detected	CPU_A	IC-A error
Prism.R	Rotating prism error detected	CPU_B	IC-B error
Gobo	Gobo wheel 1 error detected	CPU_C	IC-C error
Gobo.R	Rotating gobo wheel 1 error detected	CPU_D	IC-D error
Gobo2	Gobo wheel 2 error detected	CPU_E	IC-E error
Gobo2.R	Rotating Gobo wheel 2 error detected	Head Fan1	Head fan 2 error detected
Color	Color error detected	Head Fan2	Head fan 2 error detected
Iris	Iris error detected	Base Fan1	Base fan 1 error detected
CYAN	Cyan error detected	Base Fan2	Base fan 2 error detected
MAGENTA	Magenta error detected		
YELLOW	Yellow error detected		
CTO	CTO error detected		
X_cm1	Pan magnetic sensor 1 error detected		
X_cm2	Pan magnetic sensor 2 error detected		
X_op	Pan optocoupler error		

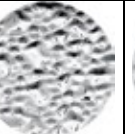
Gobo Designs

Wheel 1							
	Circuits	Ring of Rings	Checker Vortex	Triangle	Star Field	Lenticular Glass	
	Wheel 2						
		Spiral	Dot Chiclets	Splat Breakup	Wavy Bar	Shower Glass	Lenticular Glass

DMX Values

32CH	Channel	Function	Value	Percent/Setting
	1	Pan	000 ∘ 255	0–100%
	2	Fine Pan	000 ∘ 255	0–100%
	3	Tilt	000 ∘ 255	0–100%
	4	Fine Tilt	000 ∘ 255	0–100%
	5	Pan/Tilt Speed	000 ∘ 255	0–100%
	6	Dimmer	000 ∘ 255	0–100%
	7	Fine Dimmer	000 ∘ 255	0–100%
	8	Shutter	000 ∘ 003 Closed 004 ∘ 007 Open 008 ∘ 076 Slow to fast 077 ∘ 145 Pulse effect from slow to fast 146 ∘ 215 Random effect from slow to fast 216 ∘ 255 Open	
	9	Virtual Shutter	000 ∘ 001 no function 002 ∘ 128 Shaking strobe, slow to fast 129 ∘ 255 Fade in/out, slow to fast	
	10	Cyan	000 ∘ 255	0–100%
	11	Magenta	000 ∘ 255	0–100%
	12	Yellow	000 ∘ 255	0–100%
	13	CTO	000 ∘ 255	0–100%
	14	Color Wheel	000 ∘ 006 Open 007 ∘ 013 Red 014 ∘ 020 Orange 021 ∘ 027 Green 028 ∘ 034 Blue 035 ∘ 041 Magenta 042 ∘ 047 Yellow 048 ∘ 059 UV 060 ∘ 187 Split colors 188 ∘ 219 Clockwise color scroll, fast to slow 220 ∘ 223 Stop 224 ∘ 255 Counter-clockwise color scroll, slow to fast	
	15	Gobo Wheel 1 [Gobo Designs]	000 ∘ 008 Open 009 ∘ 017 Gobo 1 (circuits) 018 ∘ 026 Gobo 2 (ring of rings) 027 ∘ 035 Gobo 3 (checker vortex) 036 ∘ 044 Gobo 4 (triangle) 045 ∘ 053 Gobo 5 (star field) 054 ∘ 063 Gobo 6 (lenticular glass) 064 ∘ 073 Gobo 6 Shaking 074 ∘ 082 Gobo 5 Shaking 083 ∘ 091 Gobo 4 Shaking 092 ∘ 100 Gobo 3 Shaking 101 ∘ 109 Gobo 2 Shaking 110 ∘ 118 Gobo 1 Shaking 119 ∘ 127 Open 128 ∘ 191 Clockwise gobo scroll, fast to slow 192 ∘ 255 Counter-clockwise gobo scroll, slow to fast	

32CH	Channel	Function	Value	Percent/Setting
	16	Gobo Rotating 1	000○ 063 064○ 145 146○ 149 150○ 231 232○ 255	Rotating Gobo Index Clockwise rotating, slow to fast Stop Counter-clockwise rotating, slow to fast Bounce effect
	17	Gobo Wheel 1 Index Fine	000○ 255	0–100%
	18	Gobo Wheel 2 [Gobo Designs]	000○ 008 009○ 017 018○ 026 027○ 035 036○ 044 045○ 053 054○ 063 064○ 073 074○ 082 083○ 091 092○ 100 101○ 109 110○ 118 119○ 127 128○ 191 192○ 255	Open Gobo 1 (spiral) Gobo 2 (dot chiclets) Gobo 3 (splat breakup) Gobo 4 (wavy bar) Gobo 5 (shower glass) Gobo 6 (lenticular glass) Gobo 6 Shaking Gobo 5 Shaking Gobo 4 Shaking Gobo 3 Shaking Gobo 2 Shaking Gobo 1 Shaking Open Clockwise gobo scroll, fast to slow Counter-clockwise gobo scroll, slow to fast
	19	Gobo Rotating 2	000○ 063 064○ 145 146○ 149 150○ 231 232○ 255	Rotating Gobo Index Clockwise rotating, slow to fast Stop Counter-clockwise rotating, slow to fast Bounce effect
	20	Gobo Wheel 2 Index Fine	000○ 255	0–100%
	21	Focus	000○ 255	0–100%
	22	Fine Focus	000○ 255	0–100%
	23	Auto Focus	000○ 010 011○ 030 031○ 050 051○ 070 071○ 090 091○ 110 111○ 130 131○ 150 151○ 170 171○ 190 191○ 210 211○ 255	No Function 0-5m 6m 7m 8m 9m 10m 12.5m 15m 17.5m 20-60m Auto-detect distance
	24	Zoom	000○ 255	0–100%
	25	Fine Zoom	000○ 255	0–100%
	26	Prism	000○ 004 005○ 255	No Function Prism Effect
	27	Prism Rotate	000○ 127 128○ 189 190○ 193 194○ 255	Rotating position Clockwise rotating, slow to fast Stop Counter-clockwise rotating, fast to slow

32CH	Channel	Function	Value	Percent/Setting
	28	Iris	000ó 063 064ó 127 128ó 191 192ó 255	Big to small Auto change, slow to fast Slow zoom in, fast zoom out (slow to fast) Slow zoom out, fast zoom in (slow to fast)
	29	Frost	000ó 255	0–100%
	30	CMY Macro	000ó 009 010ó 255	No function CMY macro
	31	CMY Macro Speed	000ó 255	fast to slow
	32	Control	000ó 007	No function
008ó 015			XY blackout	
016ó 023			C blackout	
024ó 031			G blackout	
032ó 039			XYC blackout	
040ó 047			XYG blackout	
048ó 055			XYCG blackout	
056ó 095			no function	
096ó 103			X reset	
104ó 111			Y reset	
112ó 119			Color reset	
120ó 127			Gobo & gobo rotating reset	
128ó 135			no function	
136ó 143			Prism reset	
144ó 151			Focus reset	
152ó 159			All reset	
160ó 167			Iris reset	
168ó 175			Frost reset	
176ó 183			Zoom reset	
184ó 191			CMY+CTO reset	
192ó 199			Fan low speed	
200ó 207			Fan full speed	
208ó 215			Fan auto	
216ó 220	no function			
221ó 225	Iris Fast mode			
226ó 230	Iris Smooth mode			
231ó 235	XY swap on			
236ó 240	XY swap off			
241ó 245	no function			
246ó 250	XY smooth mode			
251ó 255	XY fast mode			

24CH	Channel	Function	Value	Percent/Setting
	1	Pan	000ó 255	0–100%
	2	Fine Pan	000ó 255	0–100%
	3	Tilt	000ó 255	0–100%
	4	Fine Tilt	000ó 255	0–100%
	5	Pan/Tilt Speed	000ó 255	0–100%
	6	Dimmer	000ó 255	0–100%

24CH	Channel	Function	Value	Percent/Setting
	7	Shutter	000 003 004 007 008 076 077 145 146 215 216 255	Closed Open Slow to fast Pulse effect from slow to fast Random effect from slow to fast Open
	8	Virtual Shutter	000 001 002 128 129 255	no function Shaking strobe, slow to fast Fade in/out, slow to fast
	9	Cyan	000 255	0–100%
	10	Magenta	000 255	0–100%
	11	Yellow	000 255	0–100%
	12	CTO	000 255	0–100%
	13	Color Wheel	000 006 007 013 014 020 021 027 028 034 035 041 042 047 048 059 060 187 188 219 220 223 224 255	Open Red Orange Green Blue Magenta Yellow UV Split colors Clockwise color scroll, fast to slow Stop Counter-clockwise color scroll, slow to fast
	14	Gobo Wheel 1 [Gobo Designs]	000 008 009 017 018 026 027 035 036 044 045 053 054 063 064 073 074 082 083 091 092 100 101 109 110 118 119 127 128 191 192 255	Open Gobo 1 (circuits) Gobo 2 (ring of rings) Gobo 3 (checker vortex) Gobo 4 (triangle) Gobo 5 (star field) Gobo 6 (lenticular glass) Gobo 6 Shaking Gobo 5 Shaking Gobo 4 Shaking Gobo 3 Shaking Gobo 2 Shaking Gobo 1 Shaking Open Clockwise gobo scroll, fast to slow Counter-clockwise gobo scroll, slow to fast
	15	Gobo Rotating 1	000 063 064 145 146 149 150 231 232 255	Rotating Gobo Index Clockwise rotating, slow to fast Stop Counter-clockwise rotating, slow to fast Bounce effect

24CH	Channel	Function	Value	Percent/Setting
	16	Gobo Wheel 2 [Gobo Designs]	000◊ 008 Open 009◊ 017 Gobo 1 (spiral) 018◊ 026 Gobo 2 (dot chiclets) 027◊ 035 Gobo 3 (splat breakup) 036◊ 044 Gobo 4 (wavy bar) 045◊ 053 Gobo 5 (shower glass) 054◊ 063 Gobo 6 (lenticular glass) 064◊ 073 Gobo 6 Shaking 074◊ 082 Gobo 5 Shaking 083◊ 091 Gobo 4 Shaking 092◊ 100 Gobo 3 Shaking 101◊ 109 Gobo 2 Shaking 110◊ 118 Gobo 1 Shaking 119◊ 127 Open 128◊ 191 Clockwise gobo scroll, fast to slow 192◊ 255 Counter-clockwise gobo scroll, slow to fast	
	17	Gobo Rotating 2	000◊ 063 Rotating Gobo Index 064◊ 145 Clockwise rotating, slow to fast 146◊ 149 Stop 150◊ 231 Counter-clockwise rotating, slow to fast 232◊ 255 Bounce effect	
	18	Focus	000◊ 255	0–100%
	19	Zoom	000◊ 255	0–100%
	20	Prism	000◊ 004 No function 005◊ 255 Prism effect	
	21	Prism Rotate	000◊ 127 Rotating position 128◊ 189 Clockwise rotating, slow to fast 190◊ 193 Stop 194◊ 255 Counter-clockwise rotating, fast to slow	
	22	Iris	000◊ 063 Big to small 064◊ 127 Auto change, slow to fast 128◊ 191 Slow zoom in, fast zoom out (slow to fast) 192◊ 255 Slow zoom out, fast zoom in (slow to fast)	
	23	Frost	000◊ 255	0–100%

24CH	Channel	Function	Value	Percent/Setting
			000 007	No function
			008 015	XY blackout
			016 023	C blackout
			024 031	G blackout
			032 039	XYC blackout
			040 047	XYG blackout
			048 055	XYCG blackout
			056 095	no function
			096 103	X reset
			104 111	Y reset
			112 119	Color reset
			120 127	Gobo & gobo rotating reset
			128 135	no function
			136 143	Prism reset
			144 151	Focus reset
24	Control		152 159	All reset
			160 167	Iris reset
			168 175	Frost reset
			176 183	Zoom reset
			184 191	CMY+CTO reset
			192 199	Fan low speed
			200 207	Fan full speed
			208 215	Fan auto
			216 220	no function
			221 225	Iris Fast mode
			226 230	Iris Smooth mode
			231 235	XY swap on
			236 240	XY swap off
			241 245	no function
			246 250	XY smooth mode
			251 255	XY fast mode

Acerca de esta Guía La Guía de Referencia Rápida (GRR) del Maverick MK2 Spot contiene información básica sobre el producto, como conexión, montaje, opciones de menú y valores DMX. Descargue el Manual de Usuario de www.chauvetprofessional.com para información más detallada.

Exención de Responsabilidad La información y especificaciones contenidas en esta GRR están sujetas a cambio sin previo aviso.

GARANTÍA LIMITADA PARA VER EL REGISTRO DE GARANTÍA Y LOS TÉRMINOS Y CONDICIONES COMPLETOS, VISITE NUESTRO SITIO WEB.

Para clientes en los Estados Unidos y México: www.chauvetlighting.com/warranty-registration

Para clientes en Reino Unido, República de Irlanda, Bélgica, Países Bajos, Luxemburgo, Francia y Alemania: www.chauvetlighting.eu/warranty-registration/

Chauvet garantiza que este producto estará libre de defectos de material y mano de obra en condiciones de uso normales, durante el periodo especificado, sujeto siempre a las exclusiones y limitaciones establecidas en la garantía limitada completa de nuestro sitio web. Esta garantía se concede únicamente al comprador original del producto y no es transferible. Para ejercer los derechos que otorga esta garantía, usted debe proporcionar una prueba de compra en forma de un recibo de compra original, expedido por un distribuidor autorizado, donde figure el nombre del producto y la fecha de compra. NO EXISTEN OTRAS GARANTÍAS EXPRESAS NI IMPLÍCITAS. Esta garantía le otorga derechos legales específicos. Es posible que a usted le asistan otros derechos, que variarán dependiendo del estado o del país. Esta garantía solamente es válida en los Estados Unidos, Reino Unido, República de Irlanda, Bélgica, Países Bajos, Luxemburgo, Francia, Alemania y México. Para conocer los términos de garantía en otros países, consulte a su distribuidor local.

Notas de Seguridad

- NO abra este producto. No contiene piezas reparables por el usuario.
- NO mire a la fuente de luz cuando el producto esté encendido.
- Para evitar un desgaste innecesario y alargar su vida útil, desconecte completamente el producto de la alimentación, mediante el interruptor o desenchufándolo, durante los periodos en los que no se use.
- CUIDADO: cuando transfiera el producto desde ambientes con temperatura extrema (p. ej., del remolque frío de un camión a una sala de baile con calor y humedad), puede formarse condensación en la electrónica interna del producto. Para evitar que se produzca una avería, deje que el producto se aclimate completamente al ambiente antes de conectar la alimentación.
- CUIDADO: La carcasa de este producto puede estar caliente cuando las luces están en funcionamiento.
- Monte este producto en una ubicación con ventilación adecuada, al menos a 20" (50 cm) de superficies adyacentes.
- NO deje ningún material inflamable a menos de 50 cm de este producto mientras esté funcionando o conectado a la alimentación.
- USE un cable de seguridad cuando monte este producto en lo alto.
- NO ponga en funcionamiento este producto en el exterior o en cualquier ubicación en la que el polvo, calor excesivo, agua o humedad puedan afectarlo. (IP20)
- NO ponga en funcionamiento este producto si sospecha que la carcasa, lentes o cables están dañados.
- NO conecte este producto a un atenuador o reostato

- Notas de Seguridad**
- Conecte este producto SOLO a un circuito con toma de tierra y protegido.
 - Use SOLAMENTE los soportes de montaje o las asas para mover este producto. NO lo transporte agarrando por la cabeza móvil.
 - En caso de un problema grave de funcionamiento, deje de usarlo inmediatamente.
 - La temperatura ambiente máxima es de 113 °F (45 °C). No haga funcionar este producto a temperaturas más altas.

Contacto Fuera de EE.UU., Reino Unido, Irlanda, México, o Benelux póngase en contacto con su distribuidor para solicitar asistencia o devolver el producto. Desde dentro de EE.UU., Reino Unido, Irlanda, México o Benelux, utilice la información de Contact Us del final de esta GRR.

- Qué va Incluido**
- Maverick MK2 Spot
 - Cable de alimentación Seetronic Powerkon
 - 2 soportes Omega con material de montaje
 - Guía de Referencia Rápida

Corriente alterna Este producto tiene una fuente de alimentación con detección automática que puede funcionar con un rango de tensión de entrada de 100–240 VCA, 50/60 Hz.

Enchufe CA

Conexión	Cable (EE.UU.)	Cable (Europa)	Color del tornillo
CA Cargado	Negro	Marrón	Amarillo/Latón
CA Neutro	Blanco	Azul	Plata
CA Tierra	Verde/Amarillo	Verde/Amarillo	Verde



Para evitar un desgaste innecesario y alargar su vida útil, desconecte completamente el producto de la alimentación, mediante el interruptor o desenchufándolo, durante los periodos en los que no se use.

- Sustitución del Fusible**
1. Desconecte este producto de la alimentación.
 2. Utilizando un destornillador plano, desatornille la tapa del portafusibles de la carcasa.
 3. Quite el fusible fundido del portafusibles y sustitúyalo con uno nuevo del mismo tipo y categoría.
 4. Vuelva a atornillar la tapa del portafusibles en su sitio y conecte de nuevo la alimentación.

Conexión DMX El Maverick MK2 Spot funcionará con un controlador DMX usando una conexión de datos DMX de 3 o 5 pines. Hay un Manual DMX disponible en www.chauvetprofessional.com.

Conexiones de señal Puede enlazar el Maverick MK2 Spot a un controlador o software controlador usando una conexión DMX, una conexión Ethernet o ambas. Si está usando otros productos compatibles con Art-Net™, sACN o Kling-Netcon, el Maverick MK2 Spot puede controlar cada uno individualmente en una sola red. Consulte el Manual de usuario para obtener información sobre cómo conectar y configurar el producto para estas señales.

Conexión Art-Net™ Art-Net™ es un protocolo Ethernet que utiliza TCP/IP para transferir gran cantidad de datos DMX512 usando una conexión etherCON RJ45 sobre una red de gran tamaño. Hay disponible un documento sobre el protocolo Art-Net™ desde www.chauvetprofessional.com. Chauvet Professional recomienda la utilización de modo Unicast para mejores resultados. Art-Net™ diseñado y copyright por Artistic Licence Holdings Ltd.

Conexión sACN También conocido como ANSI E1.31, el streaming ACN es un protocolo Ethernet que usa las capas y formato de *Architecture for Control Networks* (arquitectura para redes de control) para transportar datos DMX512 sobre IP o cualquier otra red compatible con ACN. El mantenimiento de ACN corre a cargo de la Professional Lighting and Sound Association (Asociación de Sonido e Iluminación Profesional, PLASA).

Montaje Antes de montar este producto, lea las [Notas de Seguridad](#). Utilice al menos dos puntos de montaje por producto. Asegúrese de que las abrazaderas de montaje son capaces de soportar el peso del producto. Para nuestra línea Chauvet de abrazaderas de montaje, visite <http://trusst.com/products/>.

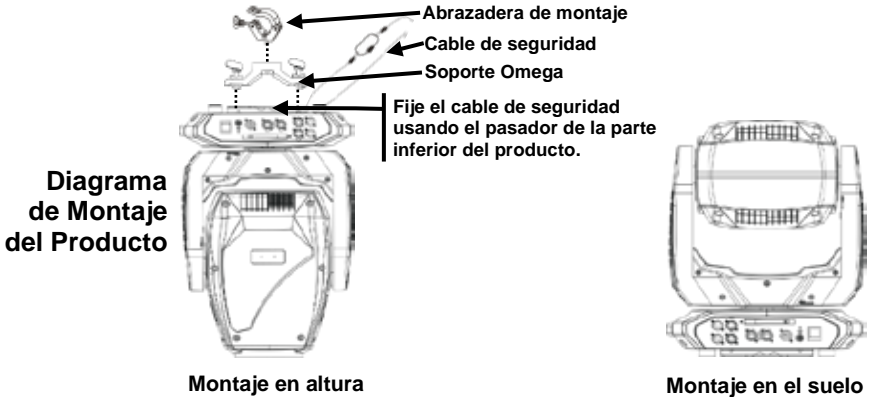

! Cuando use una abrazadera de montaje, asegúrese de usar una abrazadera con tornillo prisionero para evitar que se afloje accidentalmente.

Panel de control con pantalla táctil El Maverick MK2 Spot dispone de una pantalla táctil y de 6 botones de control. La pantalla táctil se puede bloquear y calibrar a través de las opciones de Setup (configuración) en el menú.

Descripción del Panel de Control	Botón	Función
	↑	Navega hacia arriba por la lista de menú o aumenta el valor numérico cuando está en una función
	☰	Sale del menú o función actual
	↓	Navega hacia abajo por la lista de menú o disminuye el valor numérico cuando está en una función
	←	Navega hacia la izquierda por la lista de menú
	↶	Habilita el menú actualmente en pantalla o configura el valor seleccionado actualmente dentro de la función seleccionada
	→	Navega hacia la derecha por la lista de menú

Pantalla alimentada con batería Pulse y mantenga pulsado hasta que aparezca la pantalla de menú (aprox. 15 s).

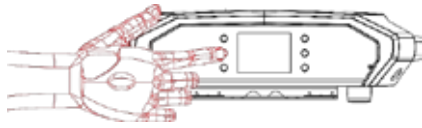

Mapa de Menú

Nivel principal	Niveles de programación		Descripción
Address	000–255		Configuración de red
Network Setup	IP Mode	Manual	Selección del modo IP
		DHCP	
		Static	
	Universe	0 ~ 255	Configurar el universo
	ArtNetIp	002.243.075.222	Configuración de IP
SubMask	255.000.000.000	Máscara de subred	
Personality	DMX 24CH	YES	Escoger 24 canales de DMX
		NO	
	DMX 32CH	YES	Escoger 32 canales de DMX
		NO	
Settings	Control Mode	DMX	Selección de señal
		WDMX	
		sACN	
		ArtNet	
	Pan Reverse	YES	Invertir el movimiento panorámico
		NO	
	Tilt Reverse	YES	Invertir la inclinación
		NO	
	Screen Reverse	NO	Invertir la pantalla manual o automáticamente
		YES	
		AUTO	
	Pan Angle	540	Cambiar el ángulo panorámico
		360	
		180	
	Tilt Angle	270	Cambiar el ángulo de inclinación
		180	
		90	
	BL. O. P/T Move	YES	Habilitar/deshabilitar el blackout XY
		NO	
	BL. O. Color Move	YES	Habilitar/deshabilitar el blackout de color
NO			
BL. O. Gobo Move	YES	Habilitar/deshabilitar el blackout de gobo	
	NO		
Calibration	YES	Encender calibración	
	NO		

Mapa de Menú

Nivel principal	Niveles de programación		Descripción
Settings	Touchscreen Lock	YES	Bloquear la pantalla
		NO	
	Lock Screen	YES	Bloqueo de los botones y pantalla táctil PASSCODE: 0920
		NO	
	Swap X/Y	YES	Intercambiar movimiento panorámico y de inclinación
		NO	
	X/Y Mode	Fast	Cambiar la velocidad del
		slow	
	WDMX Reset	YES	Reiniciar DMX inalámbrico
		NO	
	Backlight Timer	30S	Configura la retroiluminación para que se apague transcurrido cierto tiempo
		1M	
		5M	
		ON	
	Loss of Data	Hold	Configuración de pérdida de datos
		Close	
	Fans	Auto	Cambiar el modo de velocidad del ventilador
		Full	
		ECO	
	Theatrical Dimming	NO	Atenuación actualizada
YES		Atenuación heredada que coincidirá con el Maverick MK2 Profiles más antiguo	
Dimmer Curve	Linear	Configurar la curva del atenuador	
	Square		
	I Square		
	Scurve		
Dimmer Speed	Smooth	Cambiar la velocidad del atenuador	
	Fast		
Preset Select	PRESET A	Opciones de menú preconfiguradas grabadas	
	PRESET B		
	PRESET C		
Preset Sync	NO	Permite transferir las opciones de menú preconfiguradas grabadas a otros Maverick MK II Spots de la cadena DMX	
	YES		

Mapa de Menú (Cont.)

Nivel principal	Niveles de programación		Descripción	
Settings	Reset Function	Pan/Tilt	YES/NO	Restablecer las funciones individuales a los valores de fábrica
		Iris/ Prism		
		Color/ CMY +CTO		
Gobo/ Gobo Rotate				
Zoom/ Frost/ Focus				
Factory Settings	YES		Restablecer todas las funciones a los valores de fábrica	
NO				
Test	Auto Test		Hacer una prueba automática del producto	
	Manual Test	Pan	0 ~ 255	Comprobar individualmente cada función/canal
		Pan Fine		
		Tilt		
		Tilt Fine		
		P/T Speed		
		Dimmer		
		Dimmer Fine		
		Shutter		
		Virtual Shaking		
		Cyan		
		Magenta		
		Yellow		
		CTO		
		Color		
		Gobo 1		
		Gobo 1 Index Fine		
		Gobo 1 Rotate		
		Gobo2		
		Gobo 2 Index Fine		
Gobo2 Rotate				
Focus				
Focus Fine				
Focus Auto				

Mapa de Menú (Cont.)

Nivel principal	Niveles de programación		Descripción		
Test	Manual Test	Zoom	0 ~ 255	Comprobar individualmente cada función/canal	
		Zoom Fine			
		Prism			
		Prism Rotate			
		Iris			
		Frost			
		CMY Macro			
		CMY Macro Speed			
		Special Function			
Information	Fixture Information	Ver	V1	Versión actual	
		Running Mode	DMX	Modo actual	
		DMX Address	001		
		Temperature	025	Temperatura actual	
		Fixture Hours	00000	Horas activas actuales	
		ArtNetIp	002.243.075.222	Dirección IP actual	
		SubMask	255.000.000.000	Máscara de subred actual	
		MAC	00.04.a3.08.00.00	Dirección MAC	
	Fan Information	Base Fan1 Speed	2000rpm	Ver configuración de velocidad	
		Base Fan2 Speed	2000rpm	Ver configuración de velocidad	
		Head Fan1 Speed	2000rpm	Ver configuración de velocidad	
		Head Fan2 Speed	2000rpm	Ver configuración de velocidad	
	Error Information	-----	Aparecerá en la pantalla		
	Channel Information	Frequency	0Hz	0 ~ 255	Estado del canal individual
		Pan			
		Pan Fine			
		Tilt			
		Tilt Fine			
		P/T Speed			
		Dimmer			
Dimmer Fine					
Shutter					
Virtual Shaking					
Cyan					
Magenta					
Yellow					
CTO					

Mapa de Menú (Cont.)

Nivel principal	Niveles de programación		Descripción	
Information	Channel Information	Color	0 ~ 255	Estado del canal individual
		Gobo 1		
		Gobo 1 Index Fine		
		Gobo 1 Rotate		
		Gobo 2		
		Gobo 2 Index Fine		
		Gobo 2 Rotate		
		Focus		
		Focus Fine		
		Focus Auto		
		Zoom		
		Zoom Fine		
		Prism		
		Prism Rotate		
		Iris		
		Frost		
		CMY Macro		
CMY Macro Speed				
Special Function				

Indicación de error

Indicador	Significado	Indicador	Significado
Focus	Detectado error en el foco	Y_cm	Error en el sensor magnético de inclinación
Zoom	Detectado error en el zoom	Y_op	Error en el optoacoplador de inclinación
Prism	Detectado error en el prisma	CPU_A	Error de IC-A
Prism.R	Detectado error en el prisma giratorio	CPU_B	Error de IC-B
Gobo	Detectado error en la rueda 1 de gobo	CPU_C	Error de IC-C
Gobo.R	Detectado error en la rueda 1 de gobo giratorio	CPU_D	Error de IC-D
Gobo2	Detectado error en la rueda 2 de gobo	CPU_E	Error de IC-E
Gobo2.R	Detectado error en la rueda 2 de gobo giratorio	Head Fan1	Detectado error en el ventilador de la cabeza 2
Color	Detectado error de color	Head Fan2	Detectado error en el ventilador de la cabeza 2
Iris	Detectado error de iris	Base Fan1	Detectado error en el ventilador 1 de la base
CYAN	Detectado error de cian	Base Fan2	Detectado error en el ventilador 2 de la base
MAGENTA	Detectado error de magenta		
YELLOW	Detectado error de amarillo		
CTO	Detectado error de CTO		
X_cm1	Detectado error de sensor magnético 1 de panorámica		
X_cm2	Detectado error de sensor magnético 2 de panorámica		
X_op	Error en el optoacoplador de panorámica		

Diseños de gobo

Rueda 1						
	Circuitos	Anillo de anillos	Vórtice ajedrezado	Triángulo	Campo de estrellas	Vidrio
Rueda 2						
	Espiral	Pastillas punteadas	Salpicaduras	Barra ondulante	Mampara de ducha	Vidrio lenticular

Valores DMX

32CH	Canal	Función	Valor	Porcentaje/Configuración
	1	Movimiento panorámico	000 ó 255	0–100%
	2	Movimiento panorámico fino	000 ó 255	0–100%
	3	Inclinación	000 ó 255	0–100%
	4	Inclinación fina	000 ó 255	0–100%
	5	Velocidad movimiento panorámico/ Inclinación	000 ó 255	0–100%
	6	Atenuador	000 ó 255	0–100%
	7	Atenuador fino	000 ó 255	0–100%
	8	Obturador	000 ó 003 004 ó 007 008 ó 076 077 ó 145 146 ó 215 216 ó 255	Cerrado Abierto Lento a rápido Efecto pulso de lento a rápido Efecto aleatorio de lento a rápido Abierto
	9	Obturador virtual	000 ó 001 002 ó 128 129 ó 255	Sin función Estroboscopio vibratorio, rápido a lento Hacer aparecer gradualmente / desaparecer, rápido a lento
	10	Cian	000 ó 255	0–100%
	11	Magenta	000 ó 255	0–100%
	12	Amarillo	000 ó 255	0–100%
	13	CTO	000 ó 255	0–100%
	14	Rueda de color	000 ó 006 007 ó 013 014 ó 020 021 ó 027 028 ó 034 035 ó 041 042 ó 047 048 ó 059 060 ó 187 188 ó 219 220 ó 223 224 ó 255	Abierto Rojo Naranja Verde Azul Magenta Amarillo UV Colores divididos Desplazamiento de color en sentido horario, rápido a lento Parada Desplazamiento de color en sentido antihorario, lento a rápido
	15	Rueda de gobo 1 [Diseños de gobo]	000 ó 008 009 ó 017 018 ó 026 027 ó 035 036 ó 044 045 ó 053 054 ó 063 064 ó 073 074 ó 082 083 ó 091 092 ó 100	Abierto Gobo 1 (circuitos) Gobo 2 (anillo de anillos) Gobo 3 (vórtice ajedrezado) Gobo 4 (triángulo) Gobo 5 (campo de estrellas) Gobo 6 (vidrio lenticular) Gobo 6 vibrando Gobo 5 vibrando Gobo 4 vibrando Gobo 3 vibrando

32CH	Canal	Función	Valor	Porcentaje/Configuración
			101 ó 109 110 ó 118 119 ó 127 128 ó 191 192 ó 255	Gobo 2 vibrando Gobo 1 vibrando Abierto Desplazamiento de gobo en sentido horario, rápido a lento Desplazamiento de gobo en sentido antihorario, lento a rápido
16		Gobo giratorio 1	000 ó 063 064 ó 145 146 ó 149 150 ó 231 232 ó 255	Índice de gobo giratorio Giro en el sentido horario, lento a rápido Parada Giro en el sentido anti-horario, lento a rápido Efecto rebote
17		Rueda de gobo 1 Índice de Incremento	000 ó 255	0–100%
18		Rueda de gobo 2 [Diseños de gobo]	000 ó 008 009 ó 017 018 ó 026 027 ó 035 036 ó 044 045 ó 053 054 ó 063 064 ó 073 074 ó 082 083 ó 091 092 ó 100 101 ó 109 110 ó 118 119 ó 127 128 ó 191 192 ó 255	Abierto Gobo 1 (espiral) Gobo 2 (pastillas punteadas) Gobo 3 (salpicaduras) Gobo 4 (barra ondulante) Gobo 5 (mapara de ducha) Gobo 6 (vidrio lenticular) Gobo 6 vibrando Gobo 5 vibrando Gobo 4 vibrando Gobo 3 vibrando Gobo 2 vibrando Gobo 1 vibrando Abierto Desplazamiento de gobo en sentido horario, rápido a lento Desplazamiento de gobo en sentido antihorario, lento a rápido
19		Gobo giratorio 2	000 ó 063 064 ó 145 146 ó 149 150 ó 231 232 ó 255	Índice de gobo giratorio Giro en el sentido horario, lento a rápido Parada Giro en el sentido anti-horario, lento a rápido Efecto rebote
20		Rueda de gobo 2 Índice de Incremento	000 ó 255	0–100%
21		Foco	000 ó 255	0–100%
22		Foco fino	000 ó 255	0–100%
23		Autofoco	000 ó 010 011 ó 030 031 ó 050 051 ó 070 071 ó 090 091 ó 110 111 ó 130 131 ó 150 151 ó 170 171 ó 190 191 ó 210 211 ó 255	Sin función 0-5 m 6 m 7 m 8 m 9 m 10 m 12,5 m 15 m 17,5 m 20-60 m Detectar automáticamente la distancia

32CH	Canal	Función	Valor	Porcentaje/Configuración
	24	Zoom	000 ó 255	0–100%
	25	Zoom fino	000 ó 255	0–100%
	26	Prisma	000 ó 004 005 ó 255	Sin función Efecto de prisma
	27	Girar prisma	000 ó 127 128 ó 189 190 ó 193 194 ó 255	Posición de giro Giro en el sentido horario, lento a rápido Parada Giro en sentido antihorario, rápido a lento
	28	Iris	000 ó 063 064 ó 127 128 ó 191 192 ó 255	Grande a pequeño Cambio automático (lento a rápido) Disminuir zoom lento, aumentar zoom rápido (lento a rápido) Aumentar zoom lento, disminuir zoom rápido (lento a rápido)
	29	Difusor	000 ó 255	0–100%
	30	Macro CMY	000 ó 009 010 ó 255	Sin función Macro CMY
	31	Velocidad de macro CMY	000 ó 255	Lento a rápido
	32	Control	000 ó 007 008 ó 015 016 ó 023 024 ó 031 032 ó 039 040 ó 047 048 ó 055 056 ó 095 096 ó 103 104 ó 111 112 ó 119 120 ó 127 128 ó 135 136 ó 143 144 ó 151 152 ó 159 160 ó 167 168 ó 175 176 ó 183 184 ó 191 192 ó 199 200 ó 207 208 ó 215 216 ó 220 221 ó 225 226 ó 230 231 ó 235 236 ó 240 241 ó 245 246 ó 250 251 ó 255	Sin función Blackout XY Blackout C Blackout G Blackout XYC Blackout XYG Blackout XYCG Sin función Restablecer X Restablecer Y Restablecer color Restablecer gobo y gobo giratorio Sin función Restablecer prisma Restablecer foco Restablecer todo Restablecer iris Restablecer difusor Restablecer zoom Restablecer CMY+CTO Velocidad de ventilador lenta Velocidad de ventilador máxima Ventilador automático Sin función Modo iris rápido Modo iris suave Intercambio XY activado Intercambio XY desactivado sin función Modo XY suave Modo XY rápido

24CH	Canal	Función	Valor	Porcentaje/Configuración
	1	Movimiento panorámico	000 ó 255	0–100%
	2	Movimiento panorámico fino	000 ó 255	0–100%
	3	Inclinación	000 ó 255	0–100%
	4	Inclinación fina	000 ó 255	0–100%
	5	Velocidad movimiento panorámico/Inclinación	000 ó 255	0–100%
	6	Atenuador	000 ó 255	0–100%
	7	Obturador	000 ó 003 004 ó 007 008 ó 076 077 ó 145 146 ó 215 216 ó 255	Cerrado Abierto Lento a rápido Efecto pulso de lento a rápido Efecto aleatorio de lento a rápido Abierto
	8	Obturador virtual	000 ó 001 002 ó 128 129 ó 255	Sin función Estroboscopio vibratorio, rápido a lento Hacer aparecer gradualmente / desaparecer, rápido a lento
	9	Cian	000 ó 255	0–100%
	10	Magenta	000 ó 255	0–100%
	11	Amarillo	000 ó 255	0–100%
	12	CTO	000 ó 255	0–100%
	13	Rueda de color	000 ó 006 007 ó 013 014 ó 020 021 ó 027 028 ó 034 035 ó 041 042 ó 047 048 ó 059 060 ó 187 188 ó 219 220 ó 223 224 ó 255	Abierto Rojo Naranja Verde Azul Magenta Amarillo UV Colores divididos Desplazamiento de color en sentido horario, rápido a lento Parada Desplazamiento de color en sentido antihorario, lento a rápido

24CH	Canal	Función	Valor	Porcentaje/Configuración
14		Rueda de gobo 1 [Diseños de gobo]	000ó 008	Abierto
			009ó 017	Gobo 1 (circuitos)
			018ó 026	Gobo 2 (anillo de anillos)
			027ó 035	Gobo 3 (vórtice ajedrezado)
			036ó 044	Gobo 4 (triángulo)
			045ó 053	Gobo 5 (campo de estrellas)
			054ó 063	Gobo 6 (vidrio lenticular)
			064ó 073	Gobo 6 vibrando
			074ó 082	Gobo 5 vibrando
			083ó 091	Gobo 4 vibrando
			092ó 100	Gobo 3 vibrando
			101ó 109	Gobo 2 vibrando
			110ó 118	Gobo 1 vibrando
			119ó 127	Abierto
128ó 191	Desplazamiento de gobo en sentido horario, rápido a lento			
192ó 255	Desplazamiento de gobo en sentido antihorario, lento a rápido			
15		Gobo giratorio 1	000ó 063	Índice de gobo giratorio
			064ó 145	Giro en el sentido horario, lento a rápido
			146ó 149	Parada
			150ó 231	Giro en el sentido anti-horario, lento a rápido
			232ó 255	Efecto rebote
16		Rueda de gobo 2 [Diseños de gobo]	000ó 008	Abierto
			009ó 017	Gobo 1 (espiral)
			018ó 026	Gobo 2 (pastillas punteadas)
			027ó 035	Gobo 3 (salpicaduras)
			036ó 044	Gobo 4 (barra ondulante)
			045ó 053	Gobo 5 (mapara de ducha)
			054ó 063	Gobo 6 (vidrio lenticular)
			064ó 073	Gobo 6 vibrando
			074ó 082	Gobo 5 vibrando
			083ó 091	Gobo 4 vibrando
			092ó 100	Gobo 3 vibrando
			101ó 109	Gobo 2 vibrando
			110ó 118	Gobo 1 vibrando
			119ó 127	Abierto
128ó 191	Desplazamiento de gobo en sentido horario, rápido a lento			
192ó 255	Desplazamiento de gobo en sentido antihorario, lento a rápido			
17		Gobo giratorio 2	000ó 063	Índice de gobo giratorio
			064ó 145	Giro en el sentido horario, lento a rápido
			146ó 149	Parada
			150ó 231	Giro en el sentido anti-horario, lento a rápido
			232ó 255	Efecto rebote
18		Foco	000ó 255	0–100%
19		Zoom	000ó 255	0–100%
20		Prisma	000ó 004	Sin función
			005ó 255	Efecto de prisma

24CH	Canal	Función	Valor	Porcentaje/Configuración
	21	Girar prisma	000 ó 127 128 ó 189 190 ó 193 194 ó 255	Posición de giro Giro en el sentido horario, lento a rápido Parada Giro en sentido antihorario, rápido a lento
	22	Iris	000 ó 063 064 ó 127 128 ó 191 192 ó 255	Grande a pequeño Cambio automático (lento a rápido) Disminuir zoom lento, aumentar zoom rápido (lento a rápido) Aumentar zoom lento, disminuir zoom rápido (lento a rápido)
	23	Difusor	000 ó 255	0–100%
	24	Control	000 ó 007 008 ó 015 016 ó 023 024 ó 031 032 ó 039 040 ó 047 048 ó 055 056 ó 095 096 ó 103 104 ó 111 112 ó 119 120 ó 127 128 ó 135 136 ó 143 144 ó 151 152 ó 159 160 ó 167 168 ó 175 176 ó 183 184 ó 191 192 ó 199 200 ó 207 208 ó 215 216 ó 220 221 ó 225 226 ó 230 231 ó 235 236 ó 240 241 ó 245 246 ó 250 251 ó 255	Sin función Blackout XY Blackout C Blackout G Blackout XYC Blackout XYG Blackout XYCG Sin función Restablecer X Restablecer Y Restablecer color Restablecer gobo y gobo giratorio Sin función Restablecer prisma Restablecer foco Restablecer todo Restablecer iris Restablecer difusor Restablecer zoom Restablecer CMY+CTO Velocidad de ventilador lenta Velocidad de ventilador máxima Ventilador automático Sin función Modo iris rápido Modo iris suave Intercambio XY activado Intercambio XY desactivado Sin función Modo XY suave Modo XY rápido

À Propos de ce Manuel Le manuel de référence (MR) du Maverick MK2 Spot reprend des informations de base sur ce produit notamment en matière de connexions, montage, options de menu et valeurs DMX. Téléchargez le Manuel d'Utilisation sur www.chauvetprofessional.com for pour de plus amples informations.

Clause de Non-Responsabilité Les informations et caractéristiques contenues dans ce manuel sont sujettes à changement sans préavis.

GARANTIE LIMITÉE VEUILLEZ VISITER NOTRE SITE INTERNET POUR CONSULTER LES MODALITÉS D'ENREGISTREMENT DE LA GARANTIE ET LES CONDITIONS GÉNÉRALES COMPLÈTES.

Pour les clients aux États-Unis et au Mexique: www.chauvetlighting.com/warranty-registration

Pour les clients du Royaume-Uni, de la République d'Irlande, de la Belgique, des Pays-Bas, du Luxembourg, de la France et de l'Allemagne: www.chauvetlighting.eu/warranty-registration/

Chauvet garantit que cet appareil est exempt de défauts de matériaux et de fabrication dans des conditions normales d'utilisation, pendant la période spécifiée dans la garantie limitée complète consultable sur notre site Internet et sous réserve des exclusions et limitations qui y sont énoncées. Cette garantie ne s'applique qu'à l'acheteur initial du produit et n'est pas transférable. Pour exercer les droits prévus par cette garantie, vous devez fournir une preuve d'achat sous la forme d'un reçu de vente original d'un revendeur autorisé qui indique le nom du produit et la date d'achat. IL N'EXISTE AUCUNE AUTRE GARANTIE EXPRESSE OU IMPLICITE. Cette garantie vous confère des droits légaux spécifiques. Vous pouvez également bénéficier d'autres droits qui varient selon les états et les pays. Cette garantie n'est valable qu'aux États-Unis, au Royaume-Uni, en République d'Irlande, en Belgique, aux Pays-Bas, au Luxembourg, en France, en Allemagne et au Mexique. Pour connaître les conditions de garantie dans d'autres pays, veuillez consulter votre revendeur local.

- Consignes de Sécurité**
- N'ouvrez PAS cet appareil. Il ne contient aucun composant susceptible d'être réparé par l'utilisateur.
 - Ne regardez PAS la source lumineuse lorsque le produit fonctionne.
 - Durant les périodes de non-utilisation, pour éviter tout usure inutile et pour prolonger la durée de vie, déconnectez-entièrement l'appareil en le débranchant de l'alimentation électrique ou en coupant le disjoncteur.
 - ATTENTION: Lorsque l'appareil est transféré d'un environnement à température extrême à un autre (par exemple d'un camion froid vers une salle de bal chaude et humide), de la condensation peut se former sur les composants électriques internes. Pour éviter de causer des dommages, laissez l'appareil s'acclimater entièrement au milieu environnant avant de le mettre sous tension.
 - ATTENTION : le boîtier de ce produit peut s'avérer brûlant lors du fonctionnement.
 - Montez toujours ce produit dans un endroit bien ventilé, à au moins 50 cm (20 pouces) des surfaces adjacentes.
 - Ne laissez AUCUNE source inflammable dans un rayon de 50 cm du produit lorsque celui-ci fonctionne.
 - Utilisez TOUJOURS un câble de sécurité lorsque vous montez ce produit en hauteur.

- N'utilisez PAS cet appareil en extérieur ou tout autre endroit où de la poussière, une chaleur excessive, de l'eau ou de l'humidité pourrait en affecter le fonctionnement. (IP20)
- N'utilisez PAS cet appareil si le boîtier, les lentilles ou les câbles vous semblent endommagés.
- Ne connectez ce produit NI à un gradateur NI à un rhéostat.
- Connectez UNIQUEMENT cet appareil à un circuit protégé et relié à la terre.
- N'utilisez QUE les lyres de suspension ou les poignées pour transporter cet appareil. Ne transportez jamais cet appareil par sa lyre asservie.
- En cas de sérieux problèmes de fonctionnement, arrêtez le système immédiatement.

La température ambiante maximale doit être de 113° F (45° C). Ne le faites pas fonctionner à des températures plus élevées.

Contact En dehors des États-Unis, du Royaume-Uni, de l'Irlande, du Mexique, et du Benelux, contactez votre distributeur si vous avez besoin d'assistance ou de renvoyer votre produit. Aux États-Unis, au Royaume-Uni, en Irlande, au Mexique, et au Benelux, consultez la rubrique [Contact Us](#) en fin de MR pour plus d'informations

Ce Qui est Compris

- Maverick MK2 Spot
- Un cordon d'alimentation Seetronic Powerkon
- 2 fixations Omega sans matériel de montage
- Un manuel de référence

Alimentation CA Cet appareil est doté d'une alimentation universelle prenant en charge toute tension d'entrée comprise entre 100 et 240 VCA, 50/60 Hz.

Prise CA	Connexion	Câble (États-Unis)	Câble (Europe)	Couleur de la vis
Conducteur CA		Noir	Marron	Jaune/Cuivré
Neutre CA		Blanc	Bleu	Argenté
Terre CA		Vert/Jaune	Vert/Jaune	Vert



Durant les périodes de non-utilisation, pour éviter toute usure inutile et pour prolonger la durée de vie, déconnectez-entièrement l'appareil en le débranchant de l'alimentation électrique ou en coupant le disjoncteur.

Remplacement du Fusible

1. Débranchez l'appareil de l'alimentation.
2. À l'aide d'un tournevis à tête plate, dévissez le couvercle du porte-fusible du boîtier.
3. Retirez le fusil obsolète et remplacez-le par un fusible en bon état de même type et ampérage.
4. Revissez le couvercle du porte-fusible et rebranchez l'unité.

Connexion DMX Le Maverick MK2 Spot fonctionnera conjointement avec un jeu d'orgues DMX doté d'une connexion de donnée DMX à 3 ou 5 broches. Une introduction au DMX est à votre disposition sur www.chauvetprofessional.com.

Connexion DMX Le Maverick MK2 Spot fonctionnera conjointement avec un jeu d'orgues DMX doté d'une connexion de donnée DMX à 3 ou 5 broches. Une introduction au DMX est à votre disposition sur www.chauvetprofessional.com.

Connexions du signal Vous pouvez relier le Maverick MK2 Spot à un contrôleur ou à un logiciel de contrôle à l'aide d'une connexion DMX, une connexion Ethernet ou les deux à la fois. En cas d'utilisation du Maverick MK2 Spot conjointement avec d'autres appareils compatibles avec les protocoles Art-Net™, sACN ou Kling-Net, vous gardez le contrôle individuel sur un même réseau. Veuillez consulter le manuel d'utilisation pour plus d'informations sur la connexion et la configuration de l'appareil avec ces signaux.

Connexion Art-Net™ Art-Net™ est un protocole Ethernet par TCP/IP qui permet de transférer de grandes quantités de données DMX512 en utilisant une connexion etherCON RJ45 sur un grand réseau. Une introduction au protocole Art-Net™ est disponible sur le site internet www.chauvetprofessional.com. Chauvet Professional recommande d'utiliser le mode Unicast pour de meilleurs résultats. Art-Net™ conçu et droit d'auteur par Artistic Licence Holdings Ltd.

Connexion sACN Également appelé ANSI E1.31, le streaming ACN est un protocole Ethernet qui utilise les couches et le formatage de l'Architecture for Control Networks pour transporter des données DMX512 par IP ou tout autre réseau compatible ACN. L'ACN est maintenu par la PLASA (Professional Lighting and Sound Association).

Montage Avant de monter cet appareil, lisez et assimilez les Consignes de Sécurité. Utilisez au moins deux points de montage pour cet appareil. Veillez à ce que les fixations sont capables de supporter le poids de l'unité. Découvrez notre gamme de fixations Chauvet sur <http://trusst.com/products/>.

Diagramme de Montage de l'Appareil

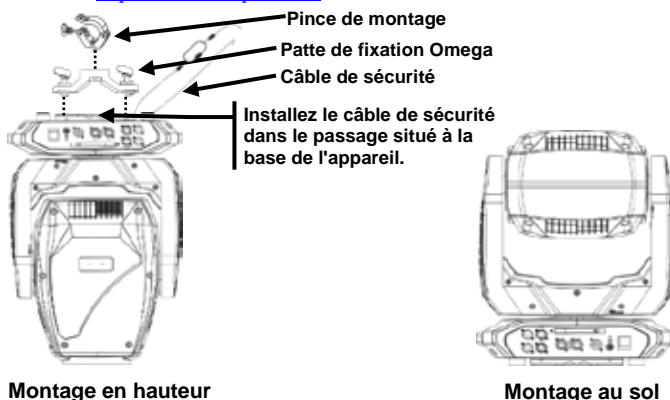







Lorsque vous n'utilisez qu'une seule fixation de montage, veillez à utiliser un boulon d'ancrage à goujon captif pour empêcher tout desserrage accidentel.

Panneau de commande tactile

Le Maverick MK2 Spot est équipé d'un affichage avec un écran tactile ainsi que de 6 boutons de commande. L'écran tactile peut être verrouillé et calibré via l'option Setup (paramétrage) du menu.

Description du panneau de commande

Bouton	Fonction
	Permet de naviguer vers le haut dans la liste du menu ou d'incrémenter une valeur numérique dans une fonction
	Permet de sortir du menu ou de la fonction en cours
	Permet de naviguer vers le bas dans la liste du menu ou de décrémenter une valeur numérique dans une fonction
	Permet de se déplacer vers la gauche dans le menu.
	Active l'entrée de menu actuellement affichée ou confirme la valeur actuellement sélectionnée pour la fonction en cours de sélection
	Permet de se déplacer vers la droite dans le menu

Affichage à piles

Appuyez sur la touche et maintenez-la enfoncée jusqu'à ce que l'écran du menu apparaisse (environ 15 secondes).

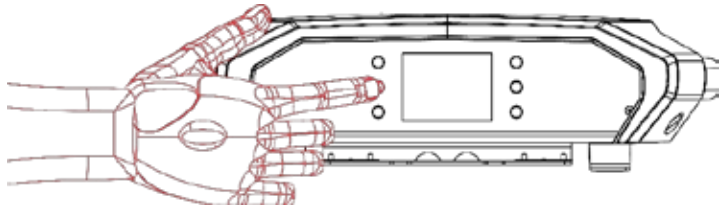

Plan du Menu

Niveau principal	Niveaux de programmation		Description
Address	000–255		Paramétrage réseau
Network Setup	IP Mode	Manual	Sélection du mode IP
		DHCP	
		Static	
	Universe	0 ~ 255	Permet de définir l'univers
	ArtNetIp	002.243.075.222	Paramétrage de l'IP
	SubMask	255.000.000.000	Masque de sous-réseau
Personality	DMX 24CH	YES	Sélection de DMX avec 24 canaux
		NO	
	DMX 32CH	YES	Sélection de DMX avec 32 canaux
		NO	
Settings	Control Mode	DMX	Sélection du signal
		WDMX	
		sACN	
		ArtNet	
	Pan Reverse	YES	Permet d'inverser le balayage
		NO	
	Tilt Reverse	YES	Permet d'inverser le basculement
		NO	
	Screen Reverse	NO	Inversion manuelle ou automatique de l'écran
		YES	
		AUTO	
	Pan Angle	540	Permet de modifier l'angle de balayage
		360	
		180	
	Tilt Angle	270	Permet de modifier l'angle de basculement
		180	
		90	
	BL. O. P/T Move	YES	Activer/désactiver le noir général XY
		NO	
BL. O. Color Move	YES	Activer/désactiver l'extinction des couleurs	
	NO		
BL. O. Gobo Move	YES	Activer/désactiver l'extinction du gobo	
	NO		
Calibration	YES	Activation du calibrage	
	NO		

Plan du menu (suite)

Niveau principal	Niveaux de programmation		Description
Settings	Touchscreen Lock	YES	Verrouillage de l'écran tactile
		NO	
	Lock Screen	YES	Boutons de verrouillage et écran tactile PASSCODE: 0920
		NO	
	Swap X/Y	YES	Permet de permuter le balayage et le basculement
		NO	
	X/Y Mode	Fast	Permet de modifier la vitesse de basculement
		Slow	
	WDMX Reset	YES	Permet de réinitialiser le DMX sans fil
		NO	
	Backlight Timer	30S	Permet d'éteindre automatiquement le rétro-éclairage après un laps de temps définit
		1M	
		5M	
		ON	
	Loss of Data	Hold	Paramétrage de la perte de données
		Close	
	Fans	Auto	Permet de modifier le mode de vitesse du ventilateur
		Full	
		ECO	
	Theatrical Dimming	NO	Mise à jour de la gradation
YES		Ancienne gradation qui correspond à l'ancien Maverick MK2 Profiles	
Dimmer Curve	Linear	Permet de définir la courbe de gradation	
	Square		
	I Square		
	Scurve		
Dimmer Speed	Smooth	Permet de modifier la vitesse de gradation	
	Fast		
Preset Select	PRESET A	Options de menu des préréglages enregistrés	
	PRESET B		
	PRESET C		
Preset Sync	NO	Permet de transférer les options de menu des préréglages enregistrés vers d'autres appareils Maverick MK II Spots de la chaîne DMX en guirlande	
	YES		

Plan du menu (suite)

Niveau principal	Niveaux de programmation		Description	
Settings	Reset Function	Pan/Tilt	YES/NO	Permet de réinitialiser au paramétrage d'usine chaque fonction
		Iris/Prism		
		Color/CMY+CTO		
		Gobo/Gobo Rotate		
	Factory Settings	YES		Permet de réinitialiser toutes les fonctions au paramétrage d'usine
		NO		
Test	Auto Test		Test automatisé de l'appareil	
	Manual Test	Pan	0 ~ 255	Test individuel de chaque fonction/canal
		Pan Fine		
		Tilt		
		Tilt Fine		
		P/T Speed		
		Dimmer		
		Dimmer Fine		
		Shutter		
		Virtual Shaking		
		Cyan		
		Magenta		
		Yellow		
		CTO		
		Color		
		Gobo 1		
		Gobo 1 Index Fine		
		Gobo 1 Rotate		
		Gobo 2		
		Gobo 2 Index Fine		
Gobo2 Rotate				
Focus				
Focus Fine				
Focus Auto				
Zoom				

Plan du menu (suite)

Niveau principal	Niveaux de programmation		Description		
Test	Manual Test	Zoom Fine	0 ~ 255	Test individuel de chaque fonction/canal	
		Prism			
		Prism Rotate			
		Iris			
		Frost			
		CMY Macro			
		CMY Macro Speed			
		Special Function			
Information	Fixture Information	Ver	V1	Version courante	
		Running Mode	DMX	Mode courant	
		DMX Address	001		
		Temperature	025	Température courante	
		Fixture Hours	00000	Durée d'activation courante	
		ArtNetIp	002.243.075.222	Adresse IP courante	
		SubMask	255.000.000.000	Affiche le masque de sous-réseau actuel	
		MAC	00.04.a3.08.00.00	Adresse MAC	
	Fan Information	Base Fan1 Speed	2000rpm	Visualiser le paramétrage de vitesse	
		Base Fan2 Speed	2000rpm	Visualiser le paramétrage de vitesse	
		Head Fan1 Speed	2000rpm	Visualiser le paramétrage de vitesse	
		Head Fan2 Speed	2000rpm	Visualiser le paramétrage de vitesse	
	Error Information	-----	Apparaît à l'écran		
	Channel Information	Frequency	0Hz	0 ~ 255	Statut de chaque canal
		Pan			
		Pan Fine			
		Tilt			
		Tilt Fine			
		P/T Speed			
Dimmer					
Dimmer Fine					
Shutter					
Virtual Shaking					
Cyan					













Plan du menu (suite)

Niveau principal	Niveaux de programmation		Description
Information	Channel Information	Magenta	Statut de chaque canal
		Yellow	
		CTO	
		Color	
		Gobo	
		Gobo Rotate	
		Gobo2	
		Gobo2 Rotate	
		Focus	
		Focus Fine	
		Focus Auto	
		Zoom	
		Zoom Fine	
		Prism	
		Prism Rotate	
		Iris	
		Frost	
		CMY Macro	
CMY Macro Speed			
Special Function			

Indication d'erreur

Voyants	Signification	Voyants	Signification
Focus	Erreur de mise au point détectée	Y_cm	Erreur de capteur magnétique de basculement
Zoom	Erreur de zoom détectée	Y_op	Erreur d'octocoupleur de basculement
Prism	Erreur de prisme détectée	CPU_A	Erreur IC-A
Prism.R	Erreur de prisme rotatif détectée	CPU_B	Erreur IC-B
Gobo	Erreur de roue de gobos 1 détectée	CPU_C	Erreur IC-C
Gobo.R	Erreur de roue de gobos 1 en rotation détectée	CPU_D	Erreur IC-D
Gobo2	Erreur de roue de gobos 2 détectée	CPU_E	Erreur IC-E
Gobo2.R	Erreur de roue de gobos 2 en rotation détectée	Head Fan1	Erreur de ventilateur de tête 1 détectée
Color	Erreur de couleur détectée	Head Fan2	Erreur de ventilateur de tête 2 détectée
Iris	Erreur d'iris détectée	Base Fan1	Erreur de ventilateur de base 1 détectée
CYAN	Erreur de cyan détectée	Base Fan2	Erreur de ventilateur de base 2 détectée
MAGENTA	Erreur de magenta détectée		
YELLOW	Erreur de jaune détectée		
CTO	Erreur CTO détectée		
X_cm1	Erreur de capteur magnétique 1 de balayage détectée		
X_cm2	Erreur de capteur magnétique 2 de balayage détectée		
X_op	Erreur d'octocoupleur de balayage		

Motifs de gobos

Route 1							
	Circuits	Ceinture d'anneaux	Vortex de damier	Triangle	Champ d'étoiles	Verre lenticulaire	
	Route 2						
		Spirale	Cercle de points	Feuillage éparpillé	Barre ondulée	Vitres de douche	Verre lenticulaire

Valeurs DMX

32CH	Canal	Fonction	Valeur	Pourcentage/Paramétrage
	1	Pan (balayage)	000ó 255	0–100%
	2	Fine Pan (balayage fin)	000ó 255	0–100%
	3	Tilt (basculement)	000ó 255	0–100%
	4	Fine Tilt (basculement fin)	000ó 255	0–100%
	5	Pan/Tilt Speed (vitesse de balayage/basculement)	000ó 255	0–100%
	6	Dimmer (gradateur)	000ó 255	0–100%
	7	Fine Dimmer (gradateur fin)	000ó 255	0–100%
	8	Shutter (obturbateur)	000ó 003 004ó 007 008ó 076 077ó 145 146ó 215 216ó 255	Fermé Ouvert Lent à rapide Effet de pulsation lent à rapide Effet aléatoire lent à rapide Ouvert
	9	Virtual Shutter (volet virtuel)	000ó 001 002ó 128 129ó 255	Pas de fonction Stroboscope vibrant , rapide à lent Apparition en fondu / disparaître, rapide pour ralentir
	10	Cyan	000ó 255	0–100%
	11	Magenta	000ó 255	0–100%
	12	Jaune	000ó 255	0–100%
	13	CTO	000ó 255	0–100%
	14	Roue de couleurs	000ó 006 007ó 013 014ó 020 021ó 027 028ó 034 035ó 041 042ó 047 048ó 059 060ó 187 188ó 219 220ó 223 224ó 255	Ouvert Red (rouge) Orange Green (vert) Blue (bleu) Magenta Jaune UV Couleurs séparées Défilement horaire de couleur, rapide à lent Arrêt Défilement de couleur dans le sens antihoraire, lent à rapide

32CH	Canal	Fonction	Valeur	Pourcentage/Paramétrage
	15	Gobo Wheel 1 (roue de gobos 1) [Motifs de gobos]	000◊ 008 Ouvert 009◊ 017 Gobo 1 (circuits) 018◊ 026 Gobo 2 (cercle d'anneaux) 027◊ 035 Gobo 3 (vortex de damier) 036◊ 044 Gobo 4 (triangle) 045◊ 053 Gobo 5 (champ d'étoile) 054◊ 063 Gobo 6 (verre lenticulaire) 064◊ 073 Tremblement gobo 6 074◊ 082 Tremblement gobo 5 083◊ 091 Tremblement gobo 4 092◊ 100 Tremblement gobo 3 101◊ 109 Tremblement gobo 2 110◊ 118 Tremblement gobo 1 119◊ 127 Ouvert 128◊ 191 Défilement horaire de gobo, rapide à lent 192◊ 255 Défilement antihoraire de gobo, lent à rapide	
	16	Gobo Rotating 1 (rotation 1 de gobo)	000◊ 063 Index de rotation de gobo 064◊ 145 Rotation horaire, lent à rapide 146◊ 149 Arrêt 150◊ 231 Rotation antihoraire, lent à rapide 232◊ 255 Effet de rebond	
	17	Roue de gobos 1 Index d'incrémentat	000◊ 255	0–100%
	18	Gobo Wheel 2 (roue de gobos 2) [Motifs de gobos]	000◊ 008 Ouvert 009◊ 017 Gobo 1 (spirale) 018◊ 026 Gobo 2 (cercle de points) 027◊ 035 Gobo 3 (feuillage éparpillé) 036◊ 044 Gobo 4 (barre ondulée) 045◊ 053 Gobo 5 (vitre de douche) 054◊ 063 Gobo 6 (verre lenticulaire) 064◊ 073 Tremblement gobo 6 074◊ 082 Tremblement gobo 5 083◊ 091 Tremblement gobo 4 092◊ 100 Tremblement gobo 3 101◊ 109 Tremblement gobo 2 110◊ 118 Tremblement gobo 1 119◊ 127 Ouvert 128◊ 191 Défilement horaire de gobo, rapide à lent 192◊ 255 Défilement antihoraire de gobo, lent à rapide	
	19	Gobo Rotating 2 (rotation 2 de gobo)	000◊ 063 Index de rotation de gobo 064◊ 145 Rotation horaire, lent à rapide 146◊ 149 Arrêt 150◊ 231 Rotation antihoraire, lent à rapide 232◊ 255 Effet de rebond	
	20	Roue de gobos 1 Index d'incrémentat	000◊ 255	0–100%
	21	Focus	000◊ 255	0–100%

32CH	Canal	Fonction	Valeur	Pourcentage/Paramétrage
	22	Fine Focus (mise au point fine)	000○255	0–100%
	23	Auto Focus (mise au point automatique)	000○010 011○030 031○050 051○070 071○090 091○110 111○130 131○150 151○170 171○190 191○210 211○255	Aucune fonction 0 à 5m 6m 7m 8m 9m 10m 12,5m 15m 17,5m 20 à 60m Auto détection de distance
	24	Zoom	000○255	0–100%
	25	Fine Zoom (zoom fin)	000○255	0–100%
	26	Prism (prisme)	000○004 005○255	Aucune fonction Effet de prisme
	27	Prism Rotate (rotation du prisme)	000○127 128○189 190○193 194○255	Position de rotation Rotation horaire, lent à rapide Arrêt Rotation antihoraire, rapide à lent
	28	Iris	000○063 064○127 128○191 192○255	Grand à petit Changement automatique, lent à rapide Zoom avant lent, zoom arrière rapide (lent à rapide) Zoom arrière lent, zoom avant rapide (lent à rapide)
	29	Frost (diffusion)	000○255	0–100%
	30	CMY Macro (macro CMY)	000○009 010○255	Aucune fonction Macro CMY
	31	CMY Macro Speed (vitesse de macro CMY)	000○255	Lent à rapide

32CH	Canal	Fonction	Valeur	Pourcentage/Paramétrage
	32	Contrôle	000ó 007	Aucune fonction
			008ó 015	Noir général XY
			016ó 023	Noir général C
			024ó 031	Noir général G
			032ó 039	Noir général XYC
			040ó 047	Noir général XYG
			048ó 055	Noir général XYCG
			056ó 095	aucune fonction
			096ó 103	Réinitialisation X
			104ó 111	Réinitialisation Y
			112ó 119	Réinitialisation couleur
			120ó 127	Réinitialisation de gobo & rotation gobo
			128ó 135	aucune fonction
			136ó 143	Réinitialisation prisme
			144ó 151	Réinitialisation mise au point
			152ó 159	Tout réinitialiser
			160ó 167	Réinitialisation iris
			168ó 175	Réinitialisation diffusion
			176ó 183	Réinitialisation zoom
			184ó 191	Réinitialisation CMY + CTO
			192ó 199	Vitesse lente ventilateur
			200ó 207	Vitesse maximale ventilateur
			208ó 215	Ventilateur automatique
			216ó 220	aucune fonction
			221ó 225	Mode rapide iris
			226ó 230	Mode doux iris
			231ó 235	Permutation XY activée
			236ó 240	Permutation XY désactivée
	241ó 245	aucune fonction		
	246ó 250	Mode doux XY		
	251ó 255	Mode rapide XY		

24CH	Canal	Fonction	Valeur	Pourcentage/Paramétrage
	1	Pan (balayage)	000ó 255	0–100%
	2	Fine Pan (balayage fin)	000ó 255	0–100%
	3	Tilt (basculement)	000ó 255	0–100%
	4	Fine Tilt (basculement fin)	000ó 255	0–100%
	5	Pan/Tilt Speed (vitesse de balayage/basculement)	000ó 255	0–100%
	6	Dimmer (gradateur)	000ó 255	0–100%
	7	Shutter (obturateur)	000ó 003	Fermé
			004ó 007	Ouvert
			008ó 076	Lent à rapide
			077ó 145	Effet de pulsation lent à rapide
			146ó 215	Effet aléatoire lent à rapide
			216ó 255	Ouvert

24CH	Canal	Fonction	Valeur	Pourcentage/Paramétrage
	8	Virtual Shutter (volet virtuel)	000ó 001 002ó 128 129ó 255	Pas de fonction Stroboscope vibrant , rapide à lent Apparition en fondu / disparaître, rapide pour ralentir
	9	Cyan	000ó 255	0–100%
	10	Magenta	000ó 255	0–100%
	11	Jaune	000ó 255	0–100%
	12	CTO	000ó 255	0–100%
	13	Roue de couleurs	000ó 006 007ó 013 014ó 020 021ó 027 028ó 034 035ó 041 042ó 047 048ó 059 060ó 187 188ó 219 220ó 223 224ó 255	Ouvert Red (rouge) Orange Green (vert) Blue (bleu) Magenta Jaune UV Couleurs séparées Défilement horaire de couleur, rapide à lent Arrêt Défilement de couleur dans le sens antihoraire, lent à rapide
	14	Gobo Wheel 1 (roue de gobos 1) [Motifs de gobos]	000ó 008 009ó 017 018ó 026 027ó 035 036ó 044 045ó 053 054ó 063 064ó 073 074ó 082 083ó 091 092ó 100 101ó 109 110ó 118 119ó 127 128ó 191 192ó 255	Ouvert Gobo 1 (circuits) Gobo 2 (cercle d'anneaux) Gobo 3 (vortex de damier) Gobo 4 (triangle) Gobo 5 (champ d'étoile) Gobo 6 (verre lenticulaire) Tremblement gobo 6 Tremblement gobo 5 Tremblement gobo 4 Tremblement gobo 3 Tremblement gobo 2 Tremblement gobo 1 Ouvert Défilement horaire de gobo, rapide à lent Défilement antihoraire de gobo, lent à rapide
	15	Gobo Rotating 1 (rotation 1 de gobo)	000ó 063 064ó 145 146ó 149 150ó 231 232ó 255	Index de rotation de gobo Rotation horaire, lent à rapide Arrêt Rotation antihoraire, lent à rapide Effet de rebond

24CH	Canal	Fonction	Valeur	Pourcentage/Paramétrage
16		Gobo Wheel 2 (roue de gobos 2) [Motifs de gobos]	000◊ 008	Ouvert
			009◊ 017	Gobo 1 (spirale)
			018◊ 026	Gobo 2 (cercle de points)
			027◊ 035	Gobo 3 (feuillage éparpillé)
			036◊ 044	Gobo 4 (barre ondulée)
			045◊ 053	Gobo 5 (vitre de douche)
			054◊ 063	Gobo 6 (verre lenticulaire)
			064◊ 073	Tremblement gobo 6
			074◊ 082	Tremblement gobo 5
			083◊ 091	Tremblement gobo 4
			092◊ 100	Tremblement gobo 3
			101◊ 109	Tremblement gobo 2
			110◊ 118	Tremblement gobo 1
			119◊ 127	Ouvert
			128◊ 191	Défilement horaire de gobo, rapide à lent
192◊ 255	Défilement antihoraire de gobo, lent à rapide			
17		Gobo Rotating 2 (rotation 2 de gobo)	000◊ 063	Index de rotation de gobo
			064◊ 145	Rotation horaire, lent à rapide
			146◊ 149	Arrêt
			150◊ 231	Rotation antihoraire, lent à rapide
			232◊ 255	Effet de rebond
18		Focus (mise au point)	000◊ 255	0–100%
19		Zoom	000◊ 255	0–100%
20		Prism (prisme)	000◊ 004	Aucune fonction
			005◊ 255	Effet de prisme
21		Prism Rotate (rotation du prisme)	000◊ 127	Position de rotation
			128◊ 189	Rotation horaire, lent à rapide
			190◊ 193	Arrêt
			194◊ 255	Rotation antihoraire, rapide à lent
22		Iris	000◊ 063	Grand à petit
			064◊ 127	Changement automatique, lent à rapide
			128◊ 191	Zoom avant lent, zoom arrière rapide (lent à rapide)
			192◊ 255	Zoom arrière lent, zoom avant rapide (lent à rapide)
23		Frost (diffusion)	000◊ 255	0–100%

24CH	Canal	Fonction	Valeur	Pourcentage/Paramétrage
			000ó 007	Aucune fonction
			008ó 015	Noir général XY
			016ó 023	Noir général C
			024ó 031	Noir général G
			032ó 039	Noir général XYC
			040ó 047	Noir général XYG
			048ó 055	Noir général XYCG
			056ó 095	aucune fonction
			096ó 103	Réinitialisation X
			104ó 111	Réinitialisation Y
			112ó 119	Réinitialisation couleur
			120ó 127	Réinitialisation de gobo & rotation gobo
			128ó 135	aucune fonction
			136ó 143	Réinitialisation prisme
			144ó 151	Réinitialisation mise au point
24	Contrôle		152ó 159	Tout réinitialiser
			160ó 167	Réinitialisation iris
			168ó 175	Réinitialisation diffusion
			176ó 183	Réinitialisation du zoom
			184ó 191	Réinitialisation CMY + CTO
			192ó 199	Vitesse lente ventilateur
			200ó 207	Vitesse maximale ventilateur
			208ó 215	Ventilateur automatique
			216ó 220	aucune fonction
			221ó 225	Mode rapide iris
			226ó 230	Mode doux iris
			231ó 235	Permutation XY activée
			236ó 240	Permutation XY désactivée
			241ó 245	aucune fonction
			246ó 250	Mode doux XY
			251ó 255	Mode rapide XY

Over deze handleiding De Maverick MK2 Spot Beknopte Handleiding (BH) bevat basisinformatie over het product, zoals aansluiting, montage, menu-opties en DMX-waarden. Download de gebruikershandleiding op www.chauvetprofessional.com voor meer informatie.

Disclaimer De informatie en specificaties in deze BH kunnen zonder voorafgaande kennisgeving worden gewijzigd.

BEPERKTE GARANTIE GA NAAR ONZE WEBSITE VOOR REGISTRATIE VAN DE GARANTIE EN DE VOLLEDIGE ALGEMENE VOORWAARDEN.

Voor klanten in de Verenigde Staten en Mexico: www.chauvetlighting.com/warranty-registration

Voor klanten in het Verenigd Koninkrijk, Ierland, België, Nederland, Luxemburg, Frankrijk en Duitsland: www.chauvetlighting.eu/warranty-registration/

Chauvet garandeert dat dit product bij normaal gebruik vrij zal blijven van defecten in materiaal en vakmanschap, voor de opgegeven periode en onder voorbehoud van de uitzonderingen en beperkingen die zijn uiteengezet in de volledige beperkte garantie op onze website. Deze garantie geldt uitsluitend voor de oorspronkelijke koper van het product en is niet overdraagbaar. Om onder deze garantie rechten uit te oefenen, moet u een aankoopbewijs overleggen in de vorm van een origineel verkoopbewijs van een geautoriseerde dealer, waarop de naam van het product en de aankoopdatum zichtbaar zijn. ER ZIJN GEEN ANDERE EXPLICIETE OF IMPLICIETE GARANTIES. Deze garantie geeft u specifieke wettelijke rechten. Mogelijk heeft u ook andere rechten die van staat tot staat en van land tot land verschillen. Deze garantie is uitsluitend geldig in de Verenigde Staten, het Verenigd Koninkrijk, Ierland, België, Nederland, Luxemburg, Frankrijk, Duitsland en Mexico. Neem contact op met uw lokale verkoper voor garantievoorwaarden in andere landen.

Veiligheidsinstructies

- Open het product NIET. Het bevat geen te onderhouden onderdelen.
- KIK NIET in de lichtbron wanneer het apparaat is ingeschakeld.
- Om onnodige slijtage te elimineren en zijn levensduur te verlengen, gedurende perioden wanneer het product niet wordt gebruikt, moet u het product van de stroom afsluiten door een aardlekschakelaar om te zetten of door het te ontkoppelen.
- LET OP: Bij het verplaatsen van het product uit extreme omgevingen, (bijv. koude vrachtwagen naar warme, vochtige balzaal) kan er condensvorming optreden op de elektronica van het product. Om storingen te vermijden moet het product volledig kunnen acclimatiseren aan de omgeving voordat het op stroom wordt aangesloten.
- LET OP: De behuizing van dit product kan heet zijn wanneer het in bedrijf is.
- Monteer dit product op een plek met voldoende ventilatie, ten minste 50 cm van de aangrenzende oppervlakken.
- Plaats geen ontvlambaar materiaal binnen 50 cm van dit product als het in gebruik is of is aangesloten op het stopcontact.
- GEBRUIK een veiligheidskabel bij het boven het hoofd plaatsen van dit product.
- Gebruik dit product NIET buitenshuis of op een locatie waar stof, grote warmte, water of vochtigheid het kunnen beïnvloeden. (IP20)
- Gebruik dit product NIET als de behuizing, lenzen of kabels beschadigd lijken.
- Sluit dit product NIET aan op een dimmer of een regelweerstand..

- Sluit dit product UITSLUITEND op een geaard en beveiligd stroomcircuit.
- Gebruik UITSLUITEND de montagebeugels of de hendels om dit product te dragen. Draag het product niet aan de bewegende kop.
- Stop in het geval van ernstige operationele problemen onmiddellijk met het gebruik.

De maximale omgevingstemperatuur bedraagt 45 °C. Gebruik dit product niet bij hogere temperaturen.

Contact Van buiten de VS, Verenigd Koninkrijk, Ierland, Mexico of Benelux kunt u contact opnemen met de distributeur of om ondersteuning vragen dan wel het product retourneren. Maak vanuit de VS, het VK, Ierland, Mexico of Benelux gebruik van de informatie onder Contact Us aan het einde van deze BH.

Wat is inbegrepen

- Maverick MK2 Spot
- Seetronic Powerkon stroomsnoer
- 2 Omegabeugels met bevestigingsapparaatuur
- Beknopte handleiding

AC-stroom Dit product heeft een auto-bereik voeding die kan werken met een ingangsspanning van 100 tot 240 VAC, 50/60 Hz.

AC-stekker	Aansluiting	Snoer (VS)	Snoer (Europa)	Schroefkleur
	AC Live	Zwart	Bruin	Geel/messing
	AC Neutraal	Wit	Blauw	Zilver
	AC Aarde	Groen/geel	Groen/geel	Groen



Sluit om onnodige slijtage te verhinderen en de levensduur te verlengen tijdens periodes van niet-gebruik het product via stroomonderbreker of de stekker volledig van stroom af.

Vervangen van de zekering

1. Ontkoppel dit product van de stroom.
2. Gebruik een platkopschroevendraaier en schroef de kap van de zekeringhouder los van de behuizing.
3. Verwijder de doorgebrande zekering en vervang het met een werkende zekering van hetzelfde type en met dezelfde waarde.
4. Schroef de kap van de zekeringhouder terug en steek de stekker er weer in.

DMX-aansluiting De Maverick MK2 Spot kan met een DMX-controller werken met een 3-pins of 5-pins DMX-gegevensverbinding. Op www.chauvetprofessional.com is een DMX-basishandleiding verkrijgbaar.

Signaalverbindingen U kunt de Maverick MK2 Spot aansluiten op een controller of controllersoftware met behulp van een DMX-aansluiting, een ethernetverbinding of beide.. Bij het gebruik van andere Art-Net™, sACN, of Kling-Net-compatible producten met de Maverick MK2 Spot, kunt u deze individueel aansturen op een enkel netwerk. Zie de gebruikershandleiding voor meer informatie over het verbinden en configureren van het product voor deze signalen.

Art-Net™ aansluiting Art-Net™ is een ethernet-protocol dat gebruikmaakt van TCP/IP dat over een groot netwerk grote hoeveelheden DMX512-gegevens verzendt met behulp van een etherCON RJ45-verbinding. Een Art-Net™-protocoldocument is te verkrijgen op www.chauvetprofessional.com. Chauvet Professional raadt het gebruik van unicast-modus voor het beste resultaat. Art-Net™ ontworpen en auteursrecht door Artistic Licence Holdings Ltd.

sACN-aansluiting Streaming-ACN staat ook wel bekend als ANSI E1.31 en is een ethernetprotocol dat de laag- en opmaakstructuur gebruikt van Architecture for Control Networks om DMX512-gegevens te transporteren over IP of een ander ACN compatibel netwerk. ACN wordt onderhouden door de Professional Lighting and Sound Association (PLASA).

Montage Lees alvorens dit product te monteren alle [Veiligheidsinstructies](#). Gebruik ten minste twee montagepunten per product. Controleer of de montageklem het gewicht van het product kan dragen. Ga voor onze Chauvet-serie montageklemmen naar <http://trusst.com/products/>.

Montagediagram van het product

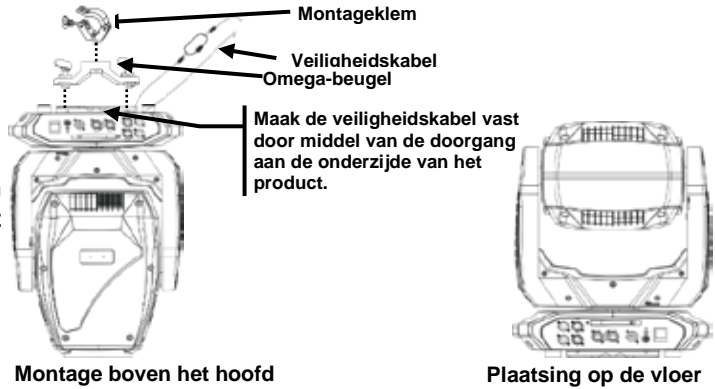

Montage boven het hoofd

Plaatsing op de vloer



Als slechts één montageklem wordt gebruikt, moet een klem met een borgbout gebruikt worden, om onopzettelijk loskomen te vermijden.

Aanraakscherm-bedieningspaneel De Maverick MK2 Spot heeft een aanraakscherm en 6 bedieningsknoppen. Via de opties **Setup** in het menu kan het aanraakscherm worden vergrendeld en gekalibreerd.

Beschrijving bedieningspaneel	Toets	Functie
	↑	Navigeert omhoog via het menu of verhoogt de numerieke waarde wanneer in een functie
	☰	Sluit het huidige menu of functie af
	↓	Navigeert omlaag via het menu of verlaagt de numerieke waarde wanneer in een functie
	←	Navigeert naar links door de menulijst
	↶	Activeert het huidige getoonde menu of plaatst de huidige geselecteerde waarde in de geselecteerde functie
	→	Navigeert naar rechts door de menulijst

Display op batterijstroom Ingedrukt houden totdat het menuscherm verschijnt (ongeveer 15 sec).

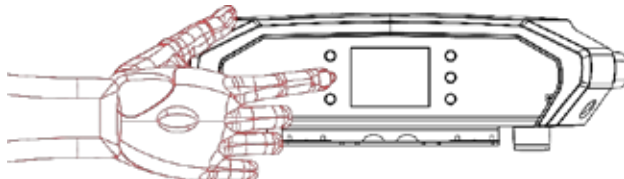

Menumap

Hoofdniveau	Programmeerniveaus		Beschrijving
Address	000–255		Netwerkinstelling
Network Setup	IP Mode	Manual	Selectie van IP-modus
		DHCP	
		Static	
	Universe	0 ~ 255	Stel de Universe in
	ArtNetIp	002.243.075.222	IP-instelling
	SubMask	255.000.000.000	Subnetmasker
Personality	DMX 24CH	YES	Kies 24 DMX-kanalen
		NO	
	DMX 32CH	YES	Kies 32 DMX-kanalen
		NO	
Settings	Control Mode	DMX	Signaalselectie
		WDMX	
		sACN	
		ArtNet	
	Pan Reverse	YES	De zwenking omkeren
		NO	
	Tilt Reverse	YES	Zwenking omkeren
		NO	
	Screen Reverse	NO	Het scherm handmatig of automatisch omdraaien
		YES	
		AUTO	
	Pan Angle	540	De zwenkhoek wijzigen
		360	
		180	
	Tilt Angle	270	De kantelhoek wijzigen
		180	
		90	
	BL. O. P/T Move	YES	XY-verduistering inschakelen/uitschakelen
		NO	
	BL. O. Color Move	YES	Kleurverduistering inschakelen/uitschakelen
NO			
BL. O. Gobo Move	YES	Goboverduistering inschakelen/uitschakelen	
	NO		
Calibration	YES	Kalibratie inschakelen	
	NO		

Hoofdniveau	Programmeerniveaus	Beschrijving	
Settings	Touchscreen Lock	YES	Het aanraakscherm vergrendelen
		NO	
	Lock Screen	YES	Lock knoppen en aanraakscherm PASSCODE: 0920
		NO	
	Swap X/Y	YES	De kanteling en zwenking omwisselen
		NO	
	X/Y Mode	Fast	Wijzigt de omwisselen
		Smooth	
	WDMX Reset	YES	De draadloze DMX resetten
		NO	
	Backlight Timer	30S	Stel in dat de achtergrondverlichting zich na een bepaalde tijd uitschakelt
		1M	
		5M	
		ON	
	Loss of Data	Hold	Verlies van gegevensinstelling
		Close	
	Fans	Auto	De snelheidsmodus van de ventilator wijzigen
		Full	
		ECO	
	Theatrical Dimming	NO	Dimmen bijgewerkt
		YES	Oudere dimmen dat hoort bij oudere Maverick MK2 Profiles
	Dimmer Curve	Linear	Stelt de dimcurve in
		Square	
I Square			
Scurve			
Dimmer Speed	Smooth	Wijzigt de dimsnelheid	
	Fast		
Preset Select	PRESET A	OpgenoOpgenomen voor ingestelde menuopties	
	PRESET B		
	PRESET C		
Preset Sync	NO	Zorgt ervoor dat opgenomen vooringestelde menuopties worden overgezet op andere Maverick MKII Spot in de DMX-keten	
	YES		

Hoofdniveau	Programmeerniveaus			Beschrijving
Settings	Reset Function	Pan/Tilt	YES/NO	De individuele functies resetten naar fabrieksinstellingen
		Iris/ Prism		
		Color/ CMY +CTO		
		Gobo/ Gobo Rotate		
		Zoom/ Frost/ Focus		
		All		
Factory Settings	YES		Alle functies resetten naar fabrieksinstellingen	
	NO			
Test	Auto Test			Het product automatisch testen
	Manual Test	Pan	0 ~ 255	Elke functie/elk kanaal individueel testen
		Pan Fine		
		Tilt		
		Tilt Fine		
		P/T Speed		
		Dimmer		
		Dimmer Fine		
		Shutter		
		Virtual Shaking		
		Cyan		
		Magenta		
		Yellow		
		CTO		
		Color		
		Gobo 1		
		Gobo 1 Index Fine		
		Gobo 1 Rotate		
		Gobo 2		
		Gobo 2 Index Fine		
Gobo 2 Rotate				









Hoofdniveau	Programmeerniveaus		Beschrijving		
Test	Manual Test	Focus	0 ~ 255	Elke functie/elk kanaal individueel testen	
		Focus Fine			
		Focus Auto			
		Zoom			
		Zoom Fine			
		Prism			
		Prism Rotate			
		Iris			
		Frost			
		CMY Macro			
		CMY Macro Speed			
		Special Function			
Information	Fixture Information	Ver	V1	Huidige versie	
		Running Mode	DMX	Huidige modus	
		DMX Address	001		
		Temperature	025	Huidige temperatuur	
		Fixture Hours	00000	Huidige actieve uren	
		ArtNetIp	002.243.075.222	Huidige IP-adres	
		SubMask	255.000.000.000	Huidige subnet mask	
		MAC00.04.a3.08.00.00		MAC-adres	
	Fan Information	Base Fan1 Speed	2000rpm	Toon snelheidsinstelling	
		Base Fan2 Speed	2000rpm	Toon snelheidsinstelling	
		Head Fan1 Speed	2000rpm	Toon snelheidsinstelling	
		Head Fan2 Speed	2000rpm	Toon snelheidsinstelling	
	Error Information	-----		Verschijnt op het scherm	
	Channel Information	Frequency	0Hz	0 ~ 255	Status van individueel kanaal
		Pan			
		Pan Fine			
		Tilt			
		Tilt Fine			
P/T Speed					
Dimmer					
Dimmer Fine					
Shutter					
Virtual Shaking					
Cyan					
Magenta					
Yellow					

Hoofdniveau	Programmeerniveaus		Beschrijving
Information	Channel Information	CTO	0 ~ 255 Status van individueel kanaal
		Color	
		Gobo 1	
		Gobo 1 Index Fine	
		Gobo 1 Rotate	
		Gobo 2	
		Gobo 2 Index Fine	
		Gobo2 Rotate	
		Focus	
		Focus Fine	
		Focus Auto	
		Zoom	
		Zoom Fine	
		Prism	
		Prism Rotate	
		Iris	
		Frost	
		CMY Macro	
		CMY Macro Speed	
		Special Function	

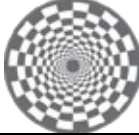
Foutindicatie

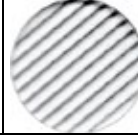
Lampje	Betekenis	Lampje	Betekenis
Focus	Focusfout gedetecteerd	Y_cm	Fout kanteling magnetische sensor
Zoom	Zoomfout gedetecteerd	Y_op	Fout kanteling optokoppelaar
Prism	Prismafout gedetecteerd	CPU_A	IC-A fout
Prism.R	Roterende prismafout gedetecteerd	CPU_B	IC-B fout
Gobo	Fout gobowel 1 gedetecteerd	CPU_C	IC-C fout
Gobo.R	Fout roterend gobowel 1 gedetecteerd	CPU_D	IC-D fout
Gobo2	Fout gobowel 2 gedetecteerd	CPU_E	IC-E fout
Gobo2.R	Fout roterend gobowel 2 gedetecteerd	Head Fan1	Fout kopventilator 2 gedetecteerd
Color	Kleurfout gedetecteerd	Head Fan2	Fout kopventilator 2 gedetecteerd
Iris	Irisfout gedetecteerd	Base Fan1	Fout onderstelventilator 1 gedetecteerd
CYAN	Cyaanfout gedetecteerd	Base Fan2	Fout onderstelventilator 2 gedetecteerd
MAGENTA	Magentafout gedetecteerd		
YELLOW	Geelfout gedetecteerd		
CTO	CTO-fout gedetecteerd		
X_cm1	Fout kanteling magnetische sensor 1 gedetecteerd		
X_cm2	Fout kanteling magnetische sensor 2 gedetecteerd		
X_op	Fout zwenking optokoppelaar		

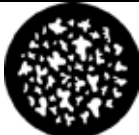
Gobo-ontwerpen

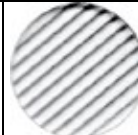
Wiel 1						
	Circuits	Ring van ringen	Ruitvortex	Driehoek	Sterveld	Lenticulair glas
Wiel 2						
	Spiraal	Puntchiclets	Spattende druppel	Golvende balk	Douccheglas	Lenticulair glas

DMX-waarden

32CH	Kanaal	Functie	Waarde	Percentage/instelling
	1	Zwenken	000ó 255	0–100%
	2	Fijn zwenken	000ó 255	0–100%
	3	Kantelen	000ó 255	0–100%
	4	Fijn kantelen	000ó 255	0–100%
	5	Zwenk- /kantelsnelheid	000ó 255	0–100%
	6	Dimmer	000ó 255	0–100%
	7	Fijne dimmer	000ó 255	0–100%
	8	Sluiter	000ó 003 004ó 007 008ó 076 077ó 145 146ó 215 216ó 255	Gesloten Open Langzaam tot snel Pulseffect van langzaam tot snel Willekeurig effect van langzaam tot snel Open
	9	Virtuele sluiter	000ó 001 002ó 128 129ó 255	Geen functie Stroboscoop trillen , snel naar langzaam Vervagen in / verdwijnen, snel naar langzaam
	10	Cyaan	000ó 255	0–100%
	11	Magenta	000ó 255	0–100%
	12	Geel	000ó 255	0–100%
	13	CTO	000ó 255	0–100%
	14	Kleurenwiel	000ó 006 007ó 013 014ó 020 021ó 027 028ó 034 035ó 041 042ó 047 048ó 059 060ó 187 188ó 219 220ó 223 224ó 255	Open Rood Oranje Groen Blauw Magenta Geel UV Gespleten kleuren Kleurwijziging met de klok mee, snel tot langzaam Stop Kleurwijziging tegen de klok in, langzaam tot snel

32CH	Kanaal	Functie	Waarde	Percentage/instelling
	15	Gobo-wiel 1 [Gobo-ontwerpen]	000ó 008 Open 009ó 017 Gobo 1 (circuits) 018ó 026 Gobo 2 (ring van ringen) 027ó 035 Gobo 3 (ruitvortex) 036ó 044 Gobo 4 (driehoek) 045ó 053 Gobo 5 (sterveld) 054ó 063 Gobo 6 (lenticulair glas) 064ó 073 Gobo 6 schudden 074ó 082 Gobo 5 schudden 083ó 091 Gobo 4 schudden 092ó 100 Gobo 3 schudden 101ó 109 Gobo 2 schudden 110ó 118 Gobo 1 schudden 119ó 127 Open 128ó 191 Gobowijziging met de klok mee, snel tot langzaam 192ó 255 Gobowijziging tegen de klok in, langzaam tot snel	
	16	Gobo roterend 1	000ó 063 Roterende gobo index 064ó 145 Roteren met de klok mee, langzaam tot snel 146ó 149 Stop 150ó 231 Tegen de klok in roteren, langzaam tot snel 232ó 255 Stuitereffect	
	17	Gobo-wiel 1 oplopende index	000ó 255 0–100%	
	18	Gobo-wiel 2 [Gobo-ontwerpen]	000ó 008 Open 009ó 017 Gobo 1 (spiraal) 018ó 026 Gobo 2 (dot chiclets) 027ó 035 Gobo 3 (spattende druppel) 036ó 044 Gobo 4 (golvende balk) 045ó 053 Gobo 5 (douche glas) 054ó 063 Gobo 6 (lenticulair glas) 064ó 073 Gobo 6 schudden 074ó 082 Gobo 5 schudden 083ó 091 Gobo 4 schudden 092ó 100 Gobo 3 schudden 101ó 109 Gobo 2 schudden 110ó 118 Gobo 1 schudden 119ó 127 Open 128ó 191 Gobowijziging met de klok mee, snel tot langzaam 192ó 255 Gobowijziging tegen de klok in, langzaam tot snel	
	19	Gobo roterend 2	000ó 063 Roterende gobo index 064ó 145 Roteren met de klok mee, langzaam tot snel 146ó 149 Stop 150ó 231 Tegen de klok in roteren, langzaam tot snel 232ó 255 Stuitereffect	
	20	Gobo-wiel 2 oplopende index	000ó 255 0–100%	
	21	Focus	000ó 255 0–100%	

32CH	Kanaal	Functie	Waarde	Percentage/instelling
	22	Fijne focus	000ó 255	0–100%
	23	Auto focus	000ó 010 011ó 030 031ó 050 051ó 070 071ó 090 091ó 110 111ó 130 131ó 150 151ó 170 171ó 190 191ó 210 211ó 255	Geen functie 0-5 m 6 m 7 m 8 m 9 m 10 m 12,5 m 15 m 17,5 m 20-60 m Automatische detectie afstand
	24	Zoom	000ó 255	0–100%
	25	Fijne zoom	000ó 255	0–100%
	26	Prisma	000ó 004 005ó 255	Geen functie Prismaeffect
	27	Prisma roteren	000ó 127 128ó 189 190ó 193 194ó 255	Roterende positie Roteren met de klok mee, langzaam tot snel Stop Roteren tegen de klok in, snel tot langzaam
	28	Iris	000ó 063 064ó 127 128ó 191 192ó 255	Groot tot klein Auto verandering, langzaam tot snel Langzaam inzoomen, snel uitzoomen (langzaam tot snel) Langzaam uitzoomen, snel inzoomen (langzaam tot snel)
	29	Frost	000ó 255	0–100%
	30	CMY macro	000ó 009 010ó 255	Geen functie CMY macro
	31	CMY macrosnelheid	000ó 255	langzaam tot snel
	32	Regeling	000ó 007 008ó 015 016ó 023 024ó 031 032ó 039 040ó 047 048ó 055 056ó 095 096ó 103 104ó 111 112ó 119 120ó 127 128ó 135 136ó 143 144ó 151	Geen functie XY-verduistering C-verduistering G-verduistering XYC-verduistering XYG-verduistering XYCG-verduistering Geen functie X reset Y reset Kleurenreset Reset gobo en gobo roteren Geen functie Prismareset Focusreset

32CH	Kanaal	Functie	Waarde	Percentage/instelling
	32	Regeling	152ó 159	Reset alle
			160ó 167	Iris reset
			168ó 175	Resetten frost
			176ó 183	Zoomherstel
			184ó 191	CMY+CTO reset
			192ó 199	Ventilator lage snelheid
			200ó 207	Ventilator volle snelheid
			208ó 215	Ventilator auto
			216ó 220	geen functie
			221ó 225	Iris snelle modus
			226ó 230	Iris soepele modus
			231ó 235	XY-wissel aan
			236ó 240	XY-wissel uit
			241ó 245	Geen functie
			246ó 250	XY soepele modus
	251ó 255	XY snelle modus		

24CH	Kanaal	Functie	Waarde	Percentage/instelling
	1	Zwenken	000ó 255	0–100%
	2	Fijn zwenken	000ó 255	0–100%
	3	Kantelen	000ó 255	0–100%
	4	Fijn kantelen	000ó 255	0–100%
	5	Zwenk- /kantelsnelheid	000ó 255	0–100%
	6	Dimmer	000ó 255	0–100%
	7	Sluiter	000ó 003	Gesloten
			004ó 007	Open
			008ó 076	Langzaam tot snel
			077ó 145	Pulseffect van langzaam tot snel
			146ó 215	Willekeurig effect van langzaam tot snel
			216ó 255	Open
	8	Virtuele sluiters	000ó 001	Geen functie
			002ó 128	Stroboscoop trillen , snel naar langzaam
			129ó 255	Vervagen in / verdwijnen, snel naar langzaam
	9	Cyaan	000ó 255	0–100%
	10	Magenta	000ó 255	0–100%
	11	Geel	000ó 255	0–100%
	12	CTO	000ó 255	0–100%
	13	Kleurenwiel	000ó 006	Open
			007ó 013	Rood
			014ó 020	Oranje
			021ó 027	Groen
			028ó 034	Blauw
			035ó 041	Magenta
			042ó 047	Geel
			048ó 059	UV
			060ó 187	Gespleten kleuren
			188ó 219	Kleurwijziging met de klok mee, snel tot langzaam
			220ó 223	Stop
	224ó 255	Kleurwijziging tegen de klok in, langzaam tot snel		

24CH	Kanaal	Functie	Waarde	Percentage/instelling
14		Gobo-wiel 1 [Gobo-ontwerpen]	000◊ 008	Open
			009◊ 017	Gobo 1 (circuits)
			018◊ 026	Gobo 2 (ring van ringen)
			027◊ 035	Gobo 3 (ruitvortex)
			036◊ 044	Gobo 4 (driehoek)
			045◊ 053	Gobo 5 (sterveld)
			054◊ 063	Gobo 6 (lenticulair glas)
			064◊ 073	Gobo 6 schudden
			074◊ 082	Gobo 5 schudden
			083◊ 091	Gobo 4 schudden
			092◊ 100	Gobo 3 schudden
			101◊ 109	Gobo 2 schudden
			110◊ 118	Gobo 1 schudden
			119◊ 127	Open
128◊ 191	Gobowijziging met de klok mee, snel tot langzaam			
192◊ 255	Gobowijziging tegen de klok in, langzaam tot snel			
15		Gobo roterend 1	000◊ 063	Roterende gobo index
			064◊ 145	Roteren met de klok mee, langzaam tot snel
			146◊ 149	Stop
			150◊ 231	Tegen de klok in roteren, langzaam tot snel
			232◊ 255	Stuitereffect
16		Gobo-wiel 2 [Gobo-ontwerpen]	000◊ 008	Open
			009◊ 017	Gobo 1 (spiraal)
			018◊ 026	Gobo 2 (dot chiclets)
			027◊ 035	Gobo 3 (spattende druppel)
			036◊ 044	Gobo 4 (golvende balk)
			045◊ 053	Gobo 5 (doucheglas)
			054◊ 063	Gobo 6 (lenticulair glas)
			064◊ 073	Gobo 6 schudden
			074◊ 082	Gobo 5 schudden
			083◊ 091	Gobo 4 schudden
			092◊ 100	Gobo 3 schudden
			101◊ 109	Gobo 2 schudden
			110◊ 118	Gobo 1 schudden
			119◊ 127	Open
128◊ 191	Gobowijziging met de klok mee, snel tot langzaam			
192◊ 255	Gobowijziging tegen de klok in, langzaam tot snel			
17		Gobo roterend 2	000◊ 063	Roterende gobo index
			064◊ 145	Roteren met de klok mee, langzaam tot snel
			146◊ 149	Stop
			150◊ 231	Tegen de klok in roteren, langzaam tot snel
			232◊ 255	Stuitereffect
18		Focus	000◊ 255	0–100%
19		Zoom	000◊ 255	0–100%
20		Prisma	000◊ 004	Geen functie
			005◊ 255	Prismaeffect

24CH	Kanaal	Functie	Waarde	Percentage/instelling
	21	Prisma roteren	000○ 127 128○ 189 190○ 193 194○ 255	Roterende positie Roteren met de klok mee, langzaam tot snel Stop Roteren tegen de klok in, snel tot langzaam
	22	Iris	000○ 063 064○ 127 128○ 191 192○ 255	Groot tot klein Auto verandering, langzaam tot snel Langzaam inzoomen, snel uitzoomen (langzaam tot snel) Langzaam uitzoomen, snel inzoomen (langzaam tot snel)
	23	Frost	000○ 255	0-100%
	24	Regeling	000○ 007 008○ 015 016○ 023 024○ 031 032○ 039 040○ 047 048○ 055 056○ 095 096○ 103 104○ 111 112○ 119 120○ 127 128○ 135 136○ 143 144○ 151 152○ 159 160○ 167 168○ 175 176○ 183 184○ 191 192○ 199 200○ 207 208○ 215 216○ 220 221○ 225 226○ 230 231○ 235 236○ 240 241○ 245 246○ 250 251○ 255	Geen functie XY-verduistering C-verduistering G-verduistering XYC-verduistering XYG-verduistering XYCG-verduistering Geen functie X reset Y reset Kleurenreset Reset gobo en gobo roteren Geen functie Prismareset Focusreset Reset alle Iris reset Resetten frost Zoomherstel CMY+CTO reset Ventilator lage snelheid Ventilator volle snelheid Ventilator auto Geen functie Iris snelle modus Iris soepele modus XY-wissel aan XY-wissel uit Geen functie XY soepele modus XY snelle modus

Contact Us

General Information	Technical Support
Chauvet World Headquarters	
Address: 5200 NW 108th Avenue Sunrise, FL 33351 Voice: (954) 577-4455 Toll free: (800) 762-1084	Voice: (844) 393-7575 Email: chauvetcs@chauvetlighting.com Website: www.chauvetprofessional.com
Chauvet Europe Ltd	
Address: Unit 1C Brookhill Road Industrial Estate Pinxton, Nottingham, UK NG16 6NT Voice: +44 (0)1773 511115	Email: uktech@chauvetlighting.com Website: www.chauvetlighting.co.uk
Chauvet Europe BVBA	
Address: Stokstraat 18 9770 Kruishoutem Belgium Voice: +32 9 388 93 97	Email: Eutech@chauvetlighting.com Website: www.chauvetlighting.eu
Chauvet France	
Address: 3, Rue Ampère 91380 Chilly-Mazarin France Voice: +33 1 78 85 33 59	Email: Eutech@chauvetlighting.com Website: www.chauvetlighting.eu
Chauvet Germany	
Address: Bruno-Bürgel-Str. 11 28759 Bremen Germany Voice: +49 421 62 60 20	Email: Eutech@chauvetlighting.com Website: www.chauvetlighting.eu
Chauvet Mexico	
Address: Av. de las Partidas 34-3B (Entrance by Calle 2) Zona Industrial Lerma Lerma, Mexico C.P. 52000 Voice: +52 (728) 690-2010	Email: servicio@chauvet.com.mx Website: www.chauvetprofessional.mx

Outside the U.S., U.K., Ireland, Benelux, France, Germany, or Mexico, contact the dealer of record. Follow the instructions to request support or to return a product. Visit our website for contact details



UL 1573
CSA C22.2 No. 166
E113093

